

OLYMPUS®

**DİJİTAL SES
KAYIT CİHAZI**

**DS-3500
DS-7000**

**TÜRKÇE TANITIM
VE KULLANIM
KILAVUZU**

Giriş

- Bu dokümanın içeriği önceden haber verilmeksizin değiştirilebilir. Ürün isimleri ve model numaraları hakkındaki en son bilgiler için Müşteri Destek Merkezimizle temasa geçin.
- Bu kılavuzdaki ekran ve kayıt cihazı resimleri gerçek üründen farklılık gösterebilir. Bu dokümanın doğruluğunu sağlamak için büyük titizlik gösterilmiştir. Buna rağmen hata veya eksiklik bulursanız lütfen Müşteri Destek Merkezimizle temasa geçin.
- Ürün hatası sonucunda oluşan pasif hasarlar veya Olympus veya Olympus tarafından yetkilendirilmiş bir servis istasyonu haricindeki bir üçüncü şahıs tarafından yapılan onarım veya farklı diğer sebeplerden kaynaklanan veri kaybı sonucunda ortaya çıkabilecek herhangi bir hasar Olympus'un yükümlülükleri kapsamında değildir.

Güvenli ve Doğru Kullanım

Yeni kayıt cihazınızı kullanmadan önce, kayıt cihazınızı güvenli ve doğru bir şekilde nasıl kullanacağınızı öğrenmek için bu kılavuzu dikkatle okuyun. İleride başvurmak için bu kılavuzu kolayca erişebileceğiniz bir yerde saklayın.

• Uyarı sembolleri, güvenlikle ilgili önemli bilgileri ifade eder. Kendinizi ve diğerlerini kişisel aralanmalardan veya maddi zararlardan korumak için uyarıları ve belirtilen bilgileri

Genel önlemler

• Kayıt cihazınızı, direk güneş ışığına maruz kalan kapalı otomobil veya yaz aylarında deniz kenarı, sahil gibi sıcak ve nemli yerlerde bırakmayın.

• Kayıt cihazınızı aşırı nemli veya tozlu ortamlara maruz kalan yerlerde saklamayın.

• Cihazı temizlemek için alkol ve tiner gibi organik çözücüleri kullanmayın.

• Kayıt cihazınızı televizyon veya buzdolabı gibi elektrikli cihazların yanına veya üstlerine koymayın.

• Parazit ve gürültüye sebep olabileceğinden cep telefonu veya kablosuz cihazların yanında kayıt yapmaktan veya cihazı çalıştırmaktan kaçının. Herhangi bir gürültü oluşması durumunda başka bir yere geçin veya kayıt cihazınızı bu tarz bir cihazdan uzağa yerleştirin.

• Kum ve kirden uzak tutun. Bunlar onarımı mümkün olmayan hasarlara yol açabilir.

• Cihazın güçlü titreşimlere veya darbeye maruz kalmasından kaçının.

• Cihazı kendi başınıza parçalarına ayırmayın, tamir veya modifiye etmeyin

• Bir taşıt (bisiklet, motosiklet veya go-cart gibi) kullanırken cihazı çalıştırmayın.

• Cihazı çocukların ulaşabileceği yerlere koymayın.

Yayınlarnın alımıyla ilgili önlemler:

• Radyo yayınlarnının alımı büyük ölçüde radyoyu nerede kullandığınıza bağlı olarak değişecektir. Alım zayıfsa, kayıt cihazını bir pencerenin yakınına ve cep telefonu, televizyon, fi oresan lamba gibi elektrikli cihazların uzağına yerleştirmeyi deneyin.

Veri kaybı ile ilgili uyarı:

• Belleğe kaydedilmiş içerik çalıştırma hatasından veya cihazın hatalı çalışmasından dolayı veya onarım işlemleri esnasında yok olabilir veya silinebilir. Önemli verileri bilgisayarınızın sabit diski gibi farklı ortamlara kaydetmeniz ve yedeklemeniz önerilir.

• Ürün kusuru sonucunda oluşan pasif hasarlar veya Olympus veya Olympus tarafından yetkilendirilmiş bir servis istasyonu haricindeki bir üçüncü şahıs tarafından yapılan onarım veya farklı diğer sebeplerden kaynaklanan veri kaybı sonucunda ortaya çıkabilecek herhangi bir hasar Olympus'un yükümlülükleri kapsamında değildir.

Kaydetmeyle ilgili önlemler:

• Olympus, kayıt cihazının veya PC'nizin arızalanması sonucunda kaydedilmiş dosyaların silinmesinden veya bozulmasından sorumlu tutulamaz.

• Telif hakkı kanunu gereğince, kaydettiğiniz içerikler telif hakkı sahibinin açıkça izni olmadan kişisel tüketim haricinde herhangi bir amaç için kullanılamaz.

Piller

Tehlike:

- Piller hiçbir zaman ateşe maruz bırakılmamalı, ısıtılmamalı, kısa devre yaptırılmamalı veya parçalarına ayrılmamalıdır.
- Pilleri hiçbir zaman doğrudan güneş ışığına veya sıcak bir aracın içi, bir ısı kaynağının yanı gibi yüksek sıcaklıklara maruz kalacağı bir yerde saklamayın.

Uyarı:

- Giriş kablolarını veya bağlantı uçlarını doğrudan bir pile lehimlemeyin veya pil üzerinde değişiklik yapmayın.
- = ve - kutupları birbirine bağlamayın. Bu yangına, aşırı ısınmaya veya elektrik çarpmasına neden olabilir.
- Pilleri taşırken veya saklarken, kutuplarını korumak amacıyla verilen kılıfa koyduğunuzdan emin olun. Pilleri herhangi bir metal nesne (anahtarlık gibi) ile birlikte taşımayın veya saklamayın. Bu uyarıya uyulmaması durumunda yangın, aşırı ısınma veya elektrik çarpması oluşabilir.
- Pilleri doğrudan bir elektrik prizine veya bir otomobilin sigara çakmağına bağlamayın.
- Pilleri = ve - kutupları ters yönde takmayın.
- Bir pilden sızan herhangi bir sıvı gözlerinize temas ederse, hemen temiz su ile yıkayın ve derhal doktorunuza danışın.
- Alkalın, lityum veya diğer şarj edilemeyen pilleri şarj etmeye

- Dış kaplaması yırtılmış veya çatlamış pilleri hiçbir zaman kullanmayın.
 - Pilleri çocukların ulaşabileceği yerlere koymayın.
 - Bu cihazı kullanırken anormal bir gürültü, ısı, duman veya yanık kokusu gibi herhangi normal olmayan bir durum fark ederseniz: 1 kendinizi yakmamaya dikkat ederek pilleri hemen çıkarın ve; 2 satıcınızla veya yerel Olympus temsilcinizle servis için irtibata geçin.
 - Pilleri suya maruz bırakmayın. Suyun terminaller ile temas etmesine izin vermeyin.
 - Pillerin yalıtım tabakasını çıkarmayın veya zarar vermeyin.
 - Sızıntı, renk değişimi veya deformasyon gibi yanlış bir şeyler fark ettiğinizde pilleri kullanmayın.
 - Belirtilen gerekli zaman sonunda şarj hala tamamlanmamışsa şarj cihazını prizden çıkarın.
 - Herhangi bir pil sıvısının deri veya giysilerle temas etmesi durumunda, hemen temiz su ile yıkayın.
 - Pilleri ateşten uzak tutun.
- f Dikkat:**
- Pilleri güçlü darbelerle maruz bırakmayın.
 - Şarj edilebilir piller bir süre kullanılmadığında, kullanmadan önce yeniden şarj ettiğinizden emin olun.
 - Şarj edilebilir pillerin ömürleri sınırlıdır. Şarj edilebilir pil belirtilen koşullar altında tam olarak şarj edilmesine rağmen çalışma süresi kısaltıldığında, pili yenisi ile değiştirin.

Parçaların Açıklaması

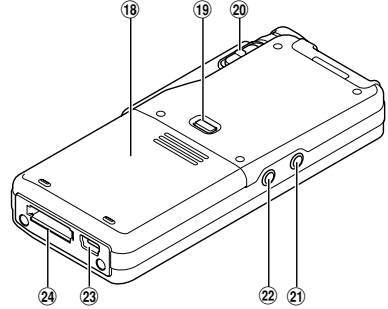
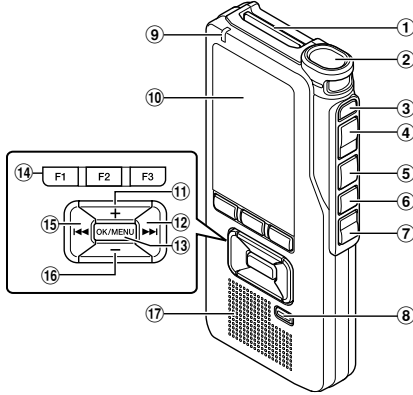

- ① SDCard yuvası
- ② Dahili mikrofon
- ③ NEW düğmesi
- ④ REC düğmesi
- ⑤ STOP düğmesi
- ⑥ PLAY düğmesi
- ⑦ REV düğmesi
- ⑧ ERASE düğmesi
- ⑨ Kayıt bildirim ışığı
- ⑩ LCD Ekran
- ⑪ +(Volüm) düğmesi
- ⑫ İleri sarma (▶▶) düğmesi

- ⑬ OK/MENU düğmesi
- ⑭ Akıllı (F1 , F2 , F3 tuşlar
- ⑮ Gerisarma (◀◀) düğmesi
- ⑯ -(Volüm) düğmesi
- ⑰ Dahili hoparlör
- ⑱ Pil kapağı
- ⑲ Pil kapağı açma
- ⑳ POWER / HOLD düğmesi
- ㉑ EAR (Kulaklık) girişi
- ㉒ MIC (Mikrofon) girişi
- ㉓ USB bağlantısı
- ㉔ Kızak bağlantısı

Ekran (LCD) Paneli

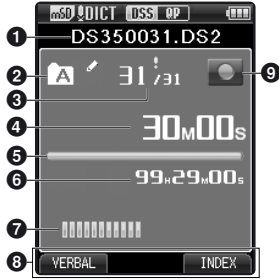

Kayıt modunda ekran

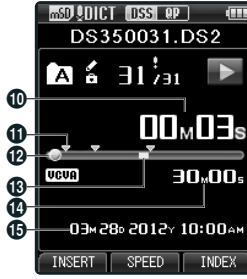

Oynatma modunda ekran



Kayıt modunda ekran

- 1 Geçerli dosya ismi
- 2 Geçerli klasör
- 3 Geçerli dosya no/ Toplam dosya
- 4 Geçen kayıt süresi
- 5 Kalan bellek alanı
- 6 Kalan kayıt süresi
- 7 Düzey göstergesi
- 8 Tuş kılavuz göstergesi
- 9 Kayıt durum göstergesi

- 10 Geçerli oynatma süresi
- 11 İndeks işaret simgesi
- 12 Oynatma konum göstergesi
- 13 Sözlü yorum göstergesi
- 14 Dosya uzunluğu
- 15 Kayıt tarihi ve süresi
- 16 Ana tuş kılavuzu
- 17 Dosya bilgi alanı

[SD]: SD card

[P SD]: SD Card kilit

[mSD]: microSD card

[MIC]: Mikrofon hassaslığı

[DSS DP]: Kayıt modu

[BATT]: Batarya

[VCVA]: VCVA

[P]: Bekleyen

[K]: Şifreleme

[A]: Öncelik

[L]: Dosya kilit

[W]: Yazar ID

[I]: İş tipi

[M]: Seçenek

Pilin Takılması

Bu ses kayıt cihazı Olympus tarafından üretilen LI-42B model batarya kullanılmaktadır.

1 Pil kapağına yavaşça bastırın. Şekilde gösterildiği gibi açınız.

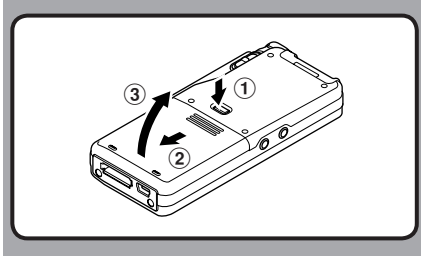

2 Bataryayı artı ve eksi uçlarına dikkat ederek aşağıdaki şekilde yerleştirin ve pil kapağını kapatın.

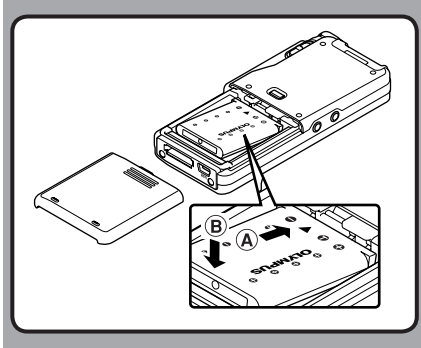

- Verilen batarya ilk defada şarjlı değildir. İlk kullanımdan önce pili mutlaka şarj ediniz.

Pil Simgesi

Ekrandaki pil göstergesi kullanım oldukça azalacaktır.



- [Simge] ekranda belirince hemen şarj ediniz. Pil çok zayıf olduğunda, [] ve [**Battery Low**] uyarısı çıkınca ses kayıt cihazı otomatik olarak kapanacaktır..

Notlar

- Pilleri değiştirmeden önce kayıt cihazını durdurduğunuzdan emin olun. Kayıt cihazı çalışırken pillerin çıkartılması dosyanın zarar görmesi vb. gibi sorunlara yol açabilir.
- Bir dosyaya kaydederken pil bitirse, dosya başlık kapatılmayacağından, kaydedilmiş olan dosya kaybedilir.

Pil göstergesinde sadece bir adet kutucuk kaldığını gördüğünüzde pili değiştirmeniz kaçınılmazdır

Cihazın açılması

Kayıt cihazı kullanılmadığında, pil tüketimini en aza indirmek için cihazı kapatın.

Cihazı açma

Cihaz kapalıyken POWER/HOLD düğmesini okla gösterilen yöne kaydırın.

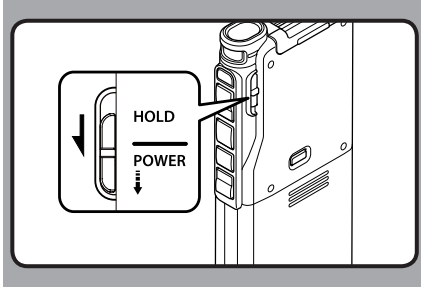

- Cihaz açılacaktır.

Cihazı kapama

POWER/HOLD düğmesini okla gösterilen yöne 0,5 saniye veya daha uzun süreyle itin.

- Ekran kapanır ve cihaz kapatılır

HOLD

Kayıt cihazını HOLD moduna ayarlarsanız, çalışma koşulları korunur ve tüm düğmeler devre dışı kalır. Bu özellik, kayıt cihazı bir çantada veya cepte taşındığında kullanışlı olur. Ayrıca, kaydetme sırasında bir düğmeye yanlışlıkla basılmasını da önlersiniz.

Kayıt cihazını HOLD konumuna getirin

POWER/HOLD düğmesini [HOLD] konumuna getirin.

- Ekranda [Hold] yazısı belirdikten sonra, kayıt cihazı HOLD moduna geçer.

HOLD modundan çıkış

POWER/HOLD düğmesini A konumuna getirin.

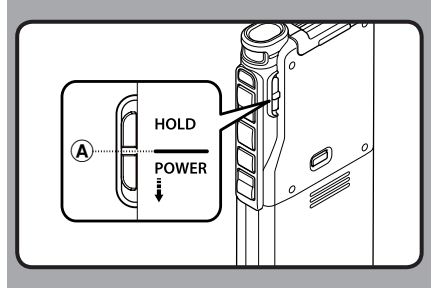

1 ►► veya ◀◀ tuşlarına basarak ayarlanacak öğeyi seçin.



Yanıp sönen noktalar «Hour», «Minute», «Year», «Month» ve «Day» arasından seçiminizi yapın

2 Ayarlamak için + veya - tuşuna basın.

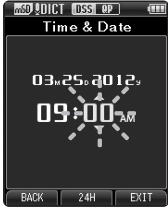

Saati ve dakikayı ayarlarken F2 düğmesine basarak 12 ve 24 saatlik düzen arasında seçim yapabilirsiniz.

- «Month», «Day» ve «Year» sırasını, bunları ayarlarken F2 düğmesine basarak seçebilirsiniz

3 Ayarı tamamlamak için OK /MENU tuşuna basın.

- Saat, ayarlanmış olan tarih ve saatten başlayacaktır.

Saati ve tarihi değiştirme

Mevcut saat ve tarih doğru değilse aşağıdaki prosedürü kullanarak ayar yapın.

- 1 Kayıt cihazı durma modundayken OK /MENU düğmesini basılı tutun.
- 2 ►► veya ◀◀ tuşlarına basarak [Device Menu] sekmesine ulaşın



3 + veya - tuşlarına basarak select [Time & Date] seçin.

4 OK/MENU tuşuna basın

- Bir önceki bölümdeki 1 ile 3. adımları tekrarlayın

5P 3 (EXIT) tuşuna basarak çıkın.

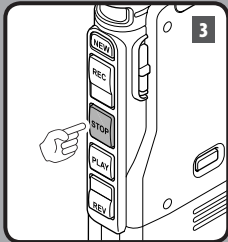
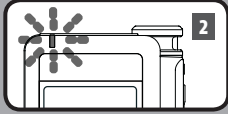
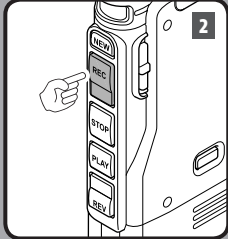
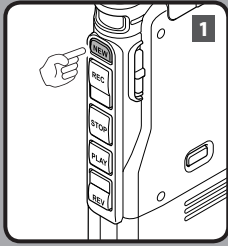

Yeni Kayıt

Kayıt için yeni bir dosya yaratır.

1 NEW tuşuna basarak yeni bir dosya yaratın.



2 REC tuşuna basarak kaydı başlatın

- Kayıt ışığı yarar. Cihazın mikrofonunu kaydedilecek sese doğru yöneltin.



3 STOP düğmesi basarak kaydı durdurun.

- Eğer aynı dosyaya kayıt yapmaya devam etmek istiyorsanız, REC tuşuna tekrar basın. Bu fonksiyon mp3 kaydında işlemez.



Notes

- Kayıt sırasında kalan son 60, 30 ve 10sn içinde bip sesi duyulacaktır.
- Kalan kayıt süresi 30dk altına inince bellek simgesinin rengi değişir.
- Kalan kayıt süresi 60sn olduğundan kayıt ışığı yanıp sönecek ve gittikçe yanıp sönmeye hızı artacaktır.
- [Memory Full] veya [Folder Full] simgesi bellek dolunca görüntülenir, gereksiz dosyaları silin veya yeni bir bellek kartı takın.

Üzerine kayıt

Daha önce kaydedilmiş bir dosyaya istediğiniz bir noktadan kayıta başlayabilirsiniz. Üstüne kayıta eski bölüm silenecektir. MP3 formatı kullanılırsa bu fonksiyon çalışmaz.

1 Üstüne yazmak istediğiniz dosyası seçin ve oynatmaya başlayın.

- Üstüne kaydetmek istediğiniz anda kaydı durdurun.

2 REC tuşuna basarak üstüne kayıta başlayın.

- Kayıt işiği yanar
 - a Kayıt süresi
 - b Seçilen dosyanın toplam kayıt süresi

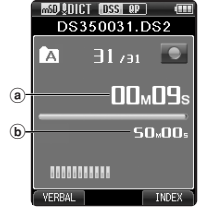

3 STOP düğmesine basarak üstüne kaydı durdurun.

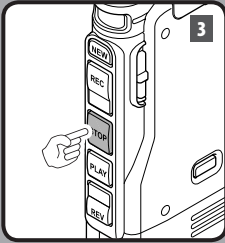
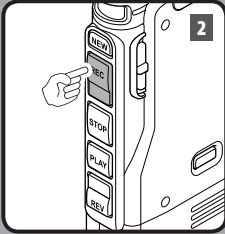
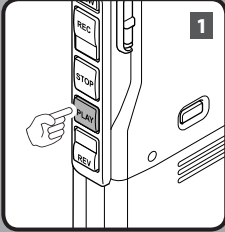

Kayıt Ekleme

- ADaha önce kaydedilmiş bir dosyaya ekleme yapılabilir.
 • Bu fonksiyon mp3 formatında mevcut değildir.

1 Ekleme yapmak istediğiniz dosyayı seçin ve oynatın.

2 Dosya oynarken , F1 (INSERT) tuşuna basarak ek kaydı başlatın.

- [Insert Rec?] ekran görülecektir.

3 REC tuşuna basarak kayıt eklemeyi başlatın.

- Kayıt ışığı yanar.
 [Insert Rec] a yazısı gösterilir ve ekranda kalan kayıt süresi gösterilir.

4 STOP düğmesine basarak ek kaydı durdurun.



Not

- Kaydın tarihi son eklenen kayıt ile güncellenecektir.
- Orjinal dosyanın kayıt formatından başka bir format seçilemez.

Oynatma

Herhangi bir noktadan ses dosyasını oynatabilirsiniz.

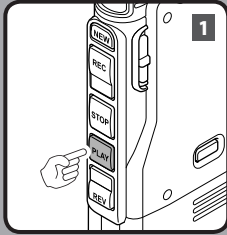

1 **Se Dosyayı seçin ve PLAY tuşuna basın.**

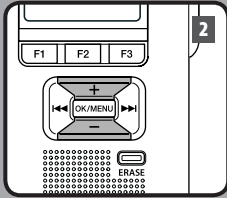

2 **+ veya - tuşlarına basarak sesi ayarların.**

- Ses yüksekliği [00] ile [30] arasında ayarlanabilir.

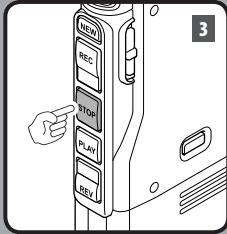

3 **STOP düğmesine basarak durdurun.**

Silme

Dosyaları silmek

Bir dizinde seçilen bir dosya silinebilir. Veya bir dizindeki bir dosyanın tamamı silinir.

1 Silmek istediğiniz dosyası seç.

2 ERASE tuşuna basın.

3 + tuşuna basarak

[Erase in Folder] veya [File Erase]. seçin

[Erase in Folder]:

Klasördeki tüm dosyalar silinir.

[File Erase]:

Bir dosya silinir.

4 OK/MENU tuşuna basın.

5 + tuşu ile [Start] seçin ve OK/MENU tuşuna basın.

• Görül[Erase !] olarak değişir ve silme başlar.

• [Erase Done] silme işleminin bittiğini belirtir.

Not

- Silinen dosya geri getiremez.
- Silme işlemi 10 saniye sürebilir, bu işlemi kesmeyin.

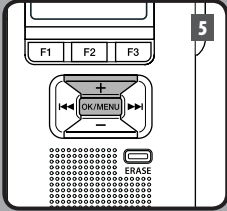
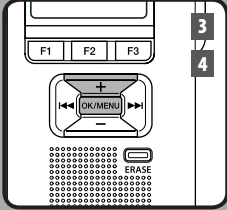
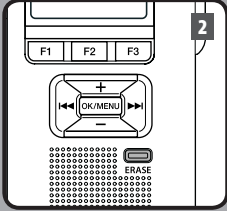

Bir dosyayı kısmen silmek

Bir dosyanın gereksiz bir parçası silinebilir.

1 Kısmen silmek istediğiniz dosyayı oynatın.

2 Silmek istediğiniz noktada ERASE tuşuna basın.

- Oynatma devam ederken [Erase Start] ekranda belirir.

3 Kısmen silmenin bitmesini istediğiniz anda tekrar ERASE tuşuna basın.

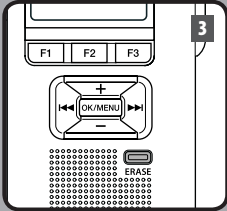
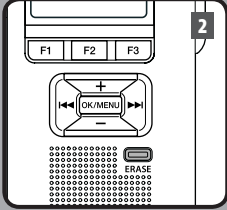

4 ERASE tuşu basarak silmeyi onaylayın.

- Ekranda [**Partial erasing !**] belirecekve silme işlemi başlayacaktır.
- Ekranda[**Partial erase completed.**] görününce silme işlemi bitmiştir.

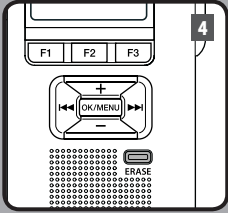

İndeks işaretleri

İndeks işaretleri kayıt veya oynatma sırasında eklenebilir. İndeks işaretleri kayıt içerisinde önemli noktaları öne çıkarmak için kullanılır.

İndeks işareti yaratmak

- 1 Cihaz kayıt veya oynatma modunda iken F3 (INDEX) tuşuna basın.



İndeks işaretini bulmak

- 2 Oynatma modunda iken ►►I veya I◀◀ tuşlarına basılı tutun.
 - Kayıt cihazı bir indeks işaretine rastlarsa 1sn duraksayacaktır.



İndeks işaretini temizlemek

- 1 İndeks işareti olan dosyayı seçin.

- 2 ►►I veya I◀◀ tuşlarına basarak sileceğiniz indeks işaretini seçin.

İndeks işareti ekranda yaklaşık 2sn kalacaktır, ERASE tuşuna basın.

- İndeks işareti silinir.

OLYMPUS®

Üretici Firma:

OLYMPUS EUROPA HOLDING GMBH

(Premises/Goods delivery) Wendenstrasse 14-18, 20097 Hamburg, Germany.

Tel. +49 (0)40-237730

(Letters) Postfach 10 49 08. 20034 Hamburg, Germany.

<http://www.olympus-europa.com>

İthalatçı Firma:

Erdem Elektronik – Bilgi İşlem Sistemleri San. Tic. Ltd. Şti.

Adres: Osmanağa Mah. Çilek Sok. Akel İş Merkezi No: 1 K:4 D:68

34714 Kadıköy / İstanbul

Ticaret Sicil Numarası: 661028

Telefon: 0216 575 86 55

Faks: 0216 575 86 70

EEE Yönetmeliğine Uygundur

Kullanım Ömrü 7 Yıldır.