

OLYMPUS®

DİJİTAL SES KAYIT CİHAZI

DS-2600

**TÜRKÇE TANITIM VE
KULLANIM
KILAVUZU**



Olympus dijital ses kayıt cihazı satın aldığınız için teşekkür ederiz. Ürünü doğru ve güvenli bir şekilde kullanma hakkında bilgi için lütfen bu talimatları okuyun. İleride başvurmak için talimatları el altında bulundurun.

Başarılı bir kayıt sağlamak için, kullanmadan önce kayıt fonksiyonunu ve ses seviyesini test etmenizi öneririz.

İçindekiler

1 Başlangıç

Genel Özellikler	4
Ürünün Parçaları	5
Kayıt cihazı.....	5
Ekran.....	6
Bataryanın Takılması	7
Bataryanın Şarjı	8
USB kablo ile şarj.....	8
Şarj istasyonu kullanarak	8
Li-ion bataryanın kullanımı.....	9
USB Kablo veya AC adaptör ile güç kaynağı	10
Cihazın çalıştırılması	11
Bellek kartı	11
Uyumlu Bellek Kartları.....	11
Bellek kartının çıkarılıp takılması.....	12
Tarih ve saatin ayarlanması	
[Tarih & Saat]	13
Tarih ve saatin ayarlanması.....	14
Kayar düğme kullanımı	15

2 Temel Kullanım

Kayıt	16
Yeni kayıt	17
Üstüne kayıt.....	18
Kayıt ekleme.....	19
Kayıt monitörü	20
Oynatma	21
Silme	23
Dosya silme.....	23
Kısmen dosya silme.....	23

3 Gelişmiş Kullanım

Dizin ve dosyaları seçmek	25
Dosya bilgisi görüntüleme	25
İndeks işaretleri	26
Menü kullanımı	27
Menü öğeleri	29
 Dosya menüsü.....	29
 Kayıt menüsü.....	29
 LCD/ Ses Menüsü.....	30
 Cihaz menüsü.....	31
Bellek kartı biçimlendirme	
[Format]	32

4 Dosyaları PC'de yönetim

DSS Player Yazılımı.....	34
İşletim ortamı.....	35
Çevrimiçi yardım	35
PC Bağlantısı.....	36
USB Kablo ile	
PC Bağlantısı.....	36
Şarj istasyonu ile	
PC Bağlantısı.....	36
PC'den ayrılması.....	37

5 Diğer Bilgiler

Bu kılavızdak işaretler

NOT

Ses kaydediciyi kullanırken kesinlikle kaçınılması gereken önlemleri ve işlemleri açıklar.

İPUCU

Ses kayıt cihazınızdan en iyi şekilde yararlanmanıza yardımcı olacak yararlı bilgileri ve ipuçlarını açıklar.



Ayrıntıları veya ilgili bilgileri açıklayan referans sayfaları gösterir.

1

2

3

4

5

Başlangıç

Genel özellikler

1

Genel özellikler

- Kayar düğme kullanımı
- Üç farklı kayıt formatı seçeneği: DSS, PCM, and MP3 (F38 P.29).
- İki mikrofon modu sağlanmıştır: dikte ve konferans. Amacınız veya kullanım ortamınız için en uygun olanı seçin (F38 P.29).
- Li-ion batarya USB kablo ile şarj edilir.
- Bu kayıt cihazı bilgisayara hızlı aktarım sağlayan USB2.0 ile uyumludur.
- Beş klasör ve başına en fazla 200 dosya klasör, maksimum 1.000 ses kaydı (F38 P.16).
- Geniş renkli LCD Ekran.
- Dikte dosyalarında belirli noktaları aramak için yararlı olan dizin işareti işlevi (F38 P.26).

Ürünün Parçaları

Kayıt cihazı

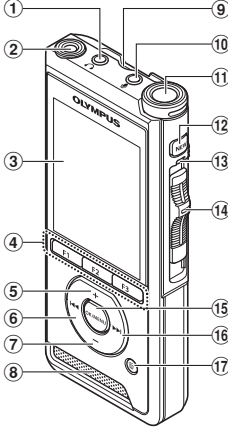

- ① Kulaklık jak
- ② Dahili 2^{nci} mikrofon (L)
- ③ Ekran
- ④ Programlanabilir tuşlar (F1,F2,F3)
- ⑤ + (volüm) tuşu
- ⑥ ◀◀ (geri sarma) tuşu
- ⑦ - (volüm) tuşu
- ⑧ Dahili hoparlör
- ⑨ SDkart yuvası
- ⑩ 🎤 (mikrofon) jak
- ⑪ Dahili ana mikrofon (R)

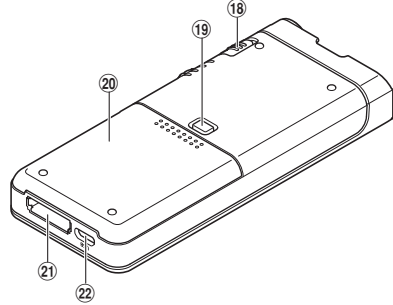

- ⑫ NEW tuşu
- ⑬ LED ışık
- ⑭ Kayar (●REC/■STOP/▶PLAY/◀◀REV) düğme
- ⑮ OK/MENU tuşu
- ⑯ ▶▶ (ileri sar) tuşu
- ⑰ 🗑️ (silme) tuşu
- ⑰ POWER (ON/OFF) tuşu
- ⑲ Batarya kapağı açma düğmesi
- ⑳ Battery kapağı
- ㉑ Şarj istasyonu konektörü
- ㉒ USB konektör

Ekran

1

Ürünün parçaları

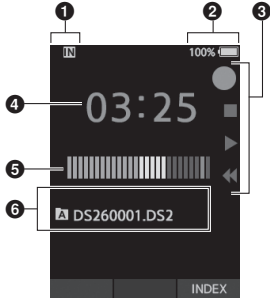

Kayıt modunda görüntü

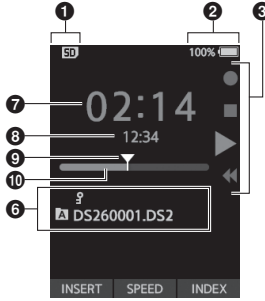

Oynatma modunda görüntü

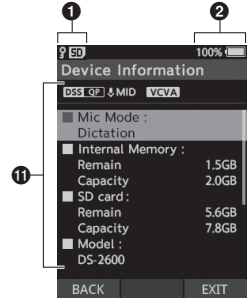

Cihaz bilgi görüntüsü

1 Kayıt simgesi

2 Pil durum simgesi

3 Kayar düğme kılavuz

[●] Kayıt simgesi

[■] Durdurma simgesi

[▶] Oynatma simgesi

[◀◀] Hızlı geri simgesi

4 Geçerli kayıt süresi

5 Kayıt düzey metre

6 Dosya bilgi alanı

7 Geçerli çalma süresi

8 Dosya uzunluğu

9 Anlık konum

10 Oynatma konum çubuğu

11 Cihaz bilgi alanı

Simgelerin anlamı

[IN]: Dahili bellek

[SD]: SD card

[SD]: SD card kilit durumu

[Batarya] Batarya

[A]: Dizin

[S]: Dosya kilit

[DSS QP] [PCM ST] [MP3 128], etc.: Kayıt modu

[HIGH] [MID] [LOW]: Mikrofon hassaslığı.

[VCVA]: VCVA (Variable Control Voice Actuator)

Bataryanın takılması

Bu kaydedici Olympus (Li-92B) tarafından belirtilen bir lityum iyon pil kullanır. Başka türde bir pil kullanmayın.

1 Pili kapağı serbest bırakma düğmesine hafifçe bastırın, ardından aşağıdaki resimde gösterildiği gibi pil kapağını açın.

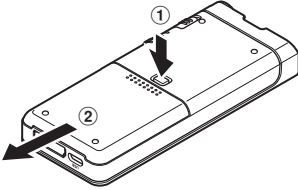

2 Pili, resimde gösterildiği gibi doğru kutuba dikkat ederek takın, ardından pil kapağını kapatın.

- Bataryayı (A) yönünde iterken (B) yönünde bastırın.

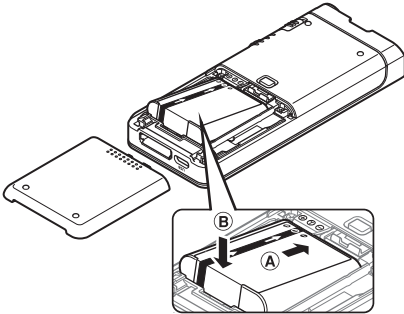

- Ürünle birlikte verilen pil tam olarak şarj edilmemiştir. Kayıt cihazını ilk kez kullanmadan önce veya pil uzun süre kullanılmadan bırakıldıktan sonra tamamen şarj etmeniz önerilir. (≡ P.8).

Pil simgesi

Pil zayıfladığında, ekrandaki pil göstergesi azalacaktır.



(100-20% Beyaz) (19-1% Kırmızı) (0%)

- Pil göstergesi kırmızı olduğunda, pili en kısa zamanda şarj edin.
too weak, [Battery Icon]

- Pili çıkarmadan önce kayıt cihazını kapatın. Kayıt cihazı hala kullanılmıyken pili çıkarmak, arızalara, dosya bozulmasına veya dosya kaybına neden olabilir.
- Kayıt cihazını uzun bir süre kullanmayacasanız pili çıkarın.
- Bataryayı kayıt cihazından çıkarırsanız saat ve tarihi yeniden ayarlamak gerekebilir.

1

Bataryanın takılması

TR

7

Bataryanın şarjı

Pili kayıt cihazına yükledikten sonra, USB kablосunu kayıt cihazına bağlayarak şarj edebilirsiniz.

1

USB Kablo ile şarj

Pili kayıt cihazına yükledikten sonra, USB kablосunu kayıt cihazına bağlayarak şarj edebilirsiniz.

USB Kabloyu kayıt cihazına takın

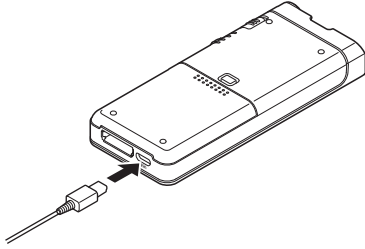

Bataryanın şarjı

Şarj istasyonu ile şarj etmek

Şarj istasyonu ve AC adaptörü ayrı olarak satılmaktadır.

Şarj istasyonu ve AC Adaptör ile şarj

Önce pili (yaklaşık 2 saat) tamamen şarj edin.

1 AC adaptörünü şarj istasyonuna bağlayın..

2 Kayıt cihazını resimde gösterildiği gibi sıkıca şarj istasyonuna doğru bastırın.

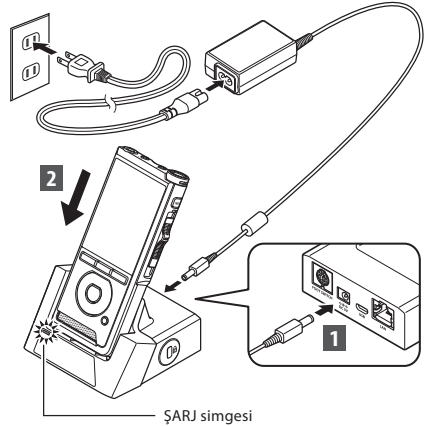

- Şarj başladığında ŞARJ gösterge ışığı yanar ve şarj tamamlandığında söner.

USB Kablo ve şarj istasyonu ile şarj etmek

Kullanmadan önce pili (yaklaşık 4 saat) tamamen şarj edin. Kayıt cihazının durma modunda olduğunu doğrulayın.

USB kablосunu şarj istasyonuna bağlayın

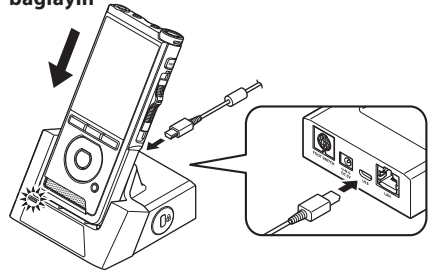

Bataryanın şarjı

NOT

- İlk kullanımda aküyü sık sık şarj edin. Pil birkaç şarj / deşarj döngüsünden sonra daha iyi performans gösterecektir.
- Dahil iolandan farklı piller modelleri şarj edilemeyebilir.
- Pili USB kablosu bağlantısıyla şarj etmek, PC'nizdeki USB bağlantı noktasının güç kapasitesine bağlı olarak başarılı olmayabilir. Bunun yerine AC adaptörünü kullanın.
- Çalışırken kayıt cihazınızı şarj istasyonundan çıkarmayın
- Kayıt cihazınızı bir USB hub üzerinden şarj etmeyin.
- USB kablosu bağlıysa pili takmayın veya çıkarmayın.

Li-ion batarya kullanımı

Bu kaydedici Olympus (Li-92B) tarafından belirtilen bir lityum iyon pil kullanır. Başka türde bir pil kullanmayın.

Batarya hakkında dikkat edilecek noktalar

Pili kullanırken aşağıdaki talimatları dikkatli bir şekilde okuyun.

Boşaltma:

Şarj edilebilir piller kullanımda değilken kendi kendine deşarj olur. Kullanmadan önce düzenli olarak şarj edin.

Pil ömrü:

Zamanla, şarj edilebilir pil yavaş yavaş aşınabilir. Şarj edilebilir pil belirtilen koşullar altında tamamen şarj edilmiş olsa bile çalışma süresi kıaldığında, yenisiyle değiştirin.

Çalışma sıcaklığı:

Şarj edilebilir piller kimyasal ürünlerdir. Pil verimliliği, önerilen sıcaklık aralığında çalışırken bile değişebilir. Bu, bu ürünlerin doğal bir niteliğidir.

Kullanım için tavsiye edilen sıcaklık aralığı

Operasyon sırasında:

0 ° C - 42 ° C / 32 ° F - 107.6 ° F

Doldurma:

5 ° C - 35 ° C / 41 ° F - 95 ° F

Pili yukarıdaki sıcaklık aralığı dışında kullanmak, verimin düşmesine ve daha kısa pil ömrüne neden olabilir.

NOT

- Pilleri imha ederken daima yerel yasalara ve yönetmeliklere uyun. Uygun bertaraf yöntemleri için yerel geri dönüşüm merkezimize başvurun.
- Pil tamamen boşalmamışsa, atmadan önce kısa devrelere karşı koruyun (örn. Kontaklara dokunarak).

USB Kablo veya AC Adaptörden Güç

Uzun süre kayıt yaparken AC adaptörünü veya USB kablосunu kullanın.
Şarj istasyonu ve AC adaptörü ayrı olarak satılmaktadır.

1

USB Kablo Kullan

- 1 Kayıt cihazının durma modunda olduğunu doğrulayın.
- 2 USB kablосunu kayıt cihazına bağlayın.

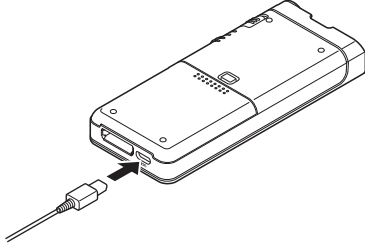

AC Adaptörü Kullan

AC adaptörünü ev tipi bir elektrik prizine takın ve elektrik fişini şarj istasyonu üzerinden kayıt cihazına bağlayın. Gücü bağlamadan önce daima kayıt cihazını kapatın.

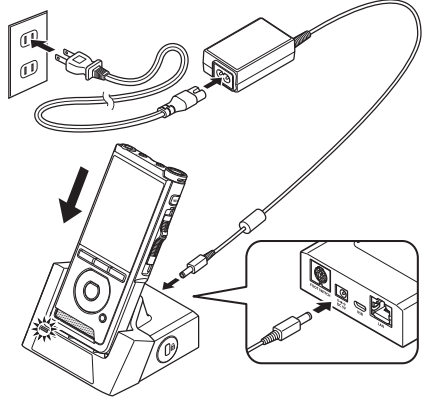

Aşırı voltajın farkedilmesi

Kayıt cihazı izin verilen voltaj aralığının (4.4-5.5V) dışında bir DC güç voltajı tespit edilirse, ekranda [Güç kaynağı hatası elektrik fişini çıkar] görüntülenir ve tüm işlemler duracaktır. Anormal voltaj algılandığında kayıt cihazı çalışmayacaktır. AC adaptörünü kullanın.

Cihazın çalıştırılması

Kayıt cihazını çalıştırmak için POWER düğmesini ON konumuna getirin.

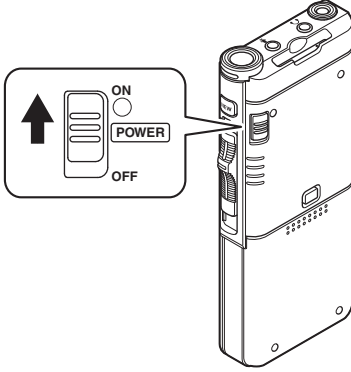

Bellek kartı

Kayıt cihazının kendi dahili belleği vardır ve ayrıca ayrı satılan standart SD / SDHC kartlarını da destekler.

Uyumlu Bellek Kartları

Kayıt cihazı hafıza kartı kapasitesini 4 GB'den 32 GB'a kadar destekler.

Bellek kartı uyumluluğu

Kayıt cihazıyla uyumlu bir hafıza kartı listesi için lütfen bölgeniz için geçerli olan Olympus web sitesindeki ürün ana sayfasını ziyaret edin veya ürünü satın aldığınız Olympus satıcınızla görüşün.

NOT

- Bir hafıza kartını başlatırken (biçimlendirirken), bellek kartında gerekli verilerin saklı olduğunu doğrulayın. Başlatma, bellek kartındaki mevcut verileri tamamen siler.
- Bilgisayar gibi başka bir aygıt tarafından biçimlendirilmiş (başlatılmış) bellek kartları tanınmayabilir. Kullanmadan önce bunları bu kayıt cihazıyla formatladığınızdan emin olun.
- Bellek kartının servis ömrü vardır. Hayatının sonuna gelindiğinde, hafıza kartındaki verileri yazarken veya silerken devre dışı kalır. Bu durumda hafıza kartını değiştirin.
- Hafıza kartındaki bazı verileri kaydetmek veya silmek için hafıza kartıyla uyumlu bir PC kartı adaptörü kullanıyorsanız, hafıza kartındaki maksimum kayıt süresi azaltılabilir. Orijinal kayıt süresini kısaltmak için, kayıt cihazındaki hafıza kartını başlatın / biçimlendirin.

Bellek kartını çıkarmak ve takmak

Bellek kartının takılması

Hafıza kartını, aşağıdaki şekilde gösterildiği gibi, kart yerine oturana kadar kart yuvasına tam olarak yerleştirin.

- Hafıza kartını düz tutarak takın.

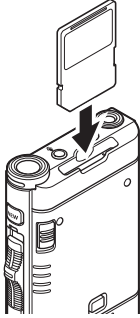

Bellek kartı tanınması

Hafıza kartını taktıktan sonra, kayıt cihazı hafıza kartını tanıdığı anda ekranda [SD card recognized] mesajı yanıp söner.

Bellek kartının çıkarılması

Hafıza kartını çıkarmak için içeri doğru itin ve yuvasından dışarı çıkmasına izin verin.

- Hafıza kartını düz tutun ve dışarı çekin.

NOT

- Hafıza kartını yanlış bir şekilde veya bir açıyla takmak kontak bölgesine zarar verebilir veya hafıza kartının sıkışmasına neden olabilir.
- Bellek kartı yuvaya tam olarak girilmemişse, veriler düzgün şekilde yazılmayabilir.
- Kart yuvasına formatlanmamış bir hafıza kartı takıldığında, kayıt cihazı format menü seçeneklerini otomatik olarak gösterecektir (☞ S.32).
- Sadece kayıt cihazıyla formatlanmış hafıza kartlarını kullanın (☞ S.32).
- Kayıt cihazını çalışırken hafıza kartını asla çıkarmayın, aksi halde veriler zarar görebilir.
- Çıkarmak için bellek kartını içeri doğru ittikten sonra, parmağınızı çok hızlı bir şekilde serbest bırakarak bellek kartının beklenmedik bir şekilde çıkmasına neden olabilir.
- Kayıt cihazı, hafıza kartı uygun olduğunda bile hafıza kartını doğru şekilde tanımayabilir.
- Yazma ve silme işlemini tekrarladığınızda, işlem performansı bir hafıza kartında azalır. Bu durumda hafıza kartını formatlayın. (☞ S.32).

Saat ve Tarih Ayarı [Saat & Tarih]

Tarih ve saati önceden ayarlarsanız, dosya kaydedildiğinde bilgi her dosya için otomatik olarak kaydedilir. Zamanı ve tarihi önceden ayarlamak, daha kolay dosya yönetimini mümkün kılar..

Kayıt cihazını satın aldıktan sonra ilk kez kullandığınızda veya pil uzun bir süre kullanılmadan takıldığında, [Saati ayarla & tarih] görünecektir.

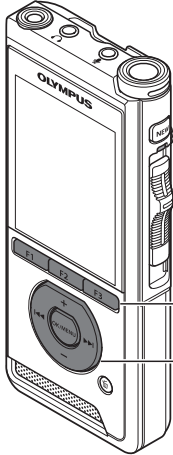

F1, F2, F3 düğmesi

**OK/MENU düğmesi
+, - düğmesi
▶▶, ◀◀ düğmesi**

1 ▶▶ veya ◀◀ düğmesi ile ayarlanacak öğeyi seçin.

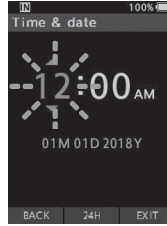

Yanıp sönen nokta ile "saat", "dakika", "ay", "gün" ve "yıl" öğresini seçin

2 Ayarlamak için + veya - düğmesine basın.



Saat ve dakikayı ayarlarken F2 (24H) düğmesine basarak 12 ile 24 saat arasında seçim yapabilirsiniz.

- "Ay" "Gün" ve "Yıl", bunları ayarlarken F2 (M / D / Y) düğmesine basarak sırasını seçebilirsiniz.

3 Ayarı tamamlamak için OK / MENU düğmesine basın.

- Saat ayarlanan tarih ve saatten başlayacaktır. Zaman sinyaline göre OK / MENU düğmesine basın.

PÜF

- Sürenin ve tarihin ayarlanması sırasında sürgülü düğmeyi STOP dışındaki bir konuma hareket ettirmek, zaman ve tarih ayarını iptal edecektir. Kayıt cihazı önceki zaman ve tarihe geri döner.

1

Saat ve Tarih Ayarı [Saat & Tarih]

TR

13

Saat ve Tarih Ayarı [Saat & Tarih]

Tarih ve saati deęiřtirmek

Geçerli saat ve tarih doęru deęilse, ařaęıdaki prosedürü kullanarak ayarlayın.

1

1 Dosya görüntüleme ekranı görüntülen dięinde, ses kaydedici durma modundayken OK / MENU düğmesine basın.

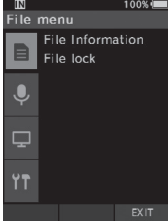

Saat ve Tarih Ayarı [Saat & Tarih]

2 + veya - tuřları ile [Device menu] sekmesini seçin.

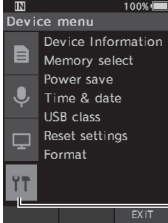

[Device menu] sekmesi

- Ayarlar sekmesi imlecini hareket ettirerek menü görünümünü deęiřtirebilirsiniz.

3 OK/MENU veya ►► tuřuna basın.

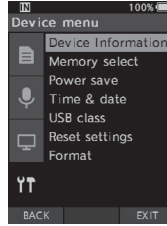

4 + veya - tuřları ile [Time & date] seçin.

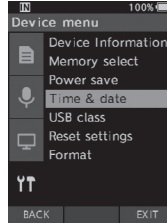

5 OK/MENU tuřuna basın.

- Ařaęıdaki adımlar “Zaman ve tarih ayarlama [Zaman ve tarih]” Adım 1 ile Adım 3 ile aynıdır. (EĖP P.13).

6 F3 (EXIT) tuřu ile menü ekranından ıkın.

Kayar düğme kullanımı

Kayıt, durdurma, oynatma ve hızlı geri sarma işlemleri gerçekleştirmek için kayıt cihazının yanındaki kaydırma düğmesini yukarı veya aşağı kaydırın. Mevcut konumu ön taraftan bile bir bakışta belirleyebilirsiniz, çünkü sürgülü anahtar, ekranda bulunan kaydırma anahtarını kılavuzuyla birlikte çalışır.

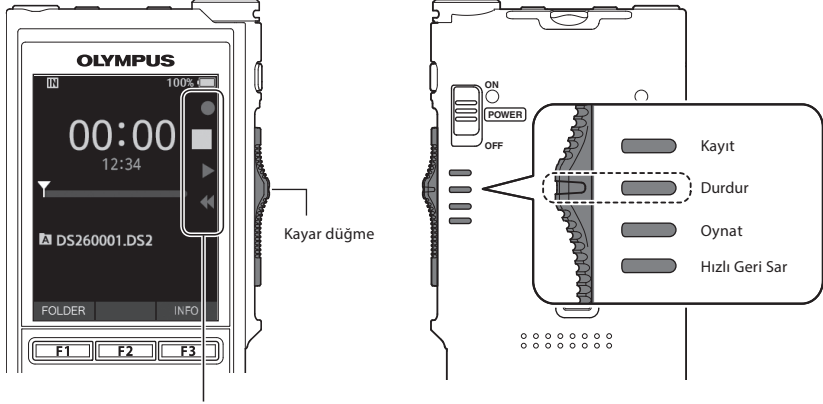

Şekil durma pozisyonunu göstermektedir.

1

Kayar düğme kullanımı

Kayıt

Varsayılan olarak, kayıt cihazının beş klasörü vardır, [A], [B], [C], [D], [E]. Bu beş klasör, kayıt türünü ayırt etmek için seçici olarak kullanılabilir. Klasör başına en çok 200 mesaj kaydedilebilir.

2

Kayıt

Kayıt fonksiyonu

Önceden kaydedilmiş bir dosyaya kayıt yapmaya başlamadan önce KAYIT fonksiyonu aşağıdaki gibi ayarlanabilir:

- Ekle: Yeni kaydı önceden kaydedilmiş dosyanın sonuna ekler (☞ S.17).
- Üzerine Yaz (varsayılan): Seçilen konumdan başlayarak önceden kaydedilmiş dosyanın bir kısmının üzerine yazılır ve silinir (☞ S.18).
- Ekle: Kaydedilen dosya, seçilen kayıt konumundan başlayarak önceden kaydedilmiş dosyanın ortasına yerleştirilir. Orijinal dosya korunacaktır (☞ S.19).

Varsayılan olarak, RECORD işlevi üzerine yazma seçeneğini kullanarak kayıt yapacak şekilde yapılandırılmıştır. Kayıt mevcut dosyanın mevcut konumundan başlayacaktır.

NOT

- Kayıt ekle, kaydın üzerine yaz ve kayıt ekle MP3 dosyaları için mevcut değildir.

Kayıtla ilgili ayarlar

Kayıt ile ilgili ayarlar uygun bir kayıt ortamı sağlamak için yapılandırılabilir.

- Kayıt izleme (☞ s.20).
- Mikrofon modu [Mikrofon modu] (☞ S.29).
- Mikrofon duyarlılığı [Mic sense] (☞ S.29).
- Kayıt modları [Kayıt modu] (☞ S.29).
- Değişken Kontrol Ses Aktüatörünü [CVCA] kullanma (☞ S.29).

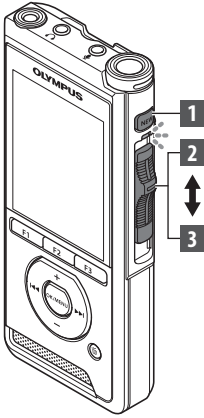

Yeni kayıt

Kayıt için yeni bir dosya yaratın

1 NEW tuşuna basarak yeni bir dosya yaratın.

- [New file] ekranda gözükür.
- Ⓐ Yeni dosya ismi

2 Kayda başlamak için kayar düğmeyi REC (●) konumuna getirin.

- LED göstergesi kırmızı yanar.
- Kaydedilecek kaynağın yönünde mikrofonu çevirin.
- Ⓑ Geçen kayıt süresi

3 Kaydı durdurmak için kayar düğmeyi STOP (■) konumuna getirin.

- Aynı dosyaya ek kayıtlar eklemek isterseniz, slayt anahtarını tekrar REC konumuna getirin.

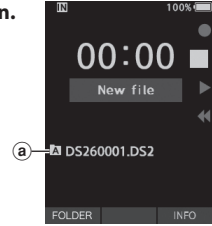

2

Kayıt

NOT

- Kayıt sırasında, kalan kayıt süresi 60, 30 ve 10 saniyeye ulaştığında bir bip sesi duyulur.
- Kalan kayıt süresi 60 saniyeye ulaştığında, kayıt göstergesi ışığı yanıp sönmeye başlar. Kalan kayıt süresi 30 ila 10 saniye arasında azaldığında ışık daha hızlı yanıp söner.
- Bellek veya klasör kapasitesi dolduğunda [Bellek dolu] veya [Klasör dolu] görüntülenir.
- Daha fazla kayıt yapmadan önce gereksiz dosyaları silin (☞ S.23) veya dikte dosyalarını bilgisayarınıza aktarın.
- [Memory select] ayarından kayıt ortamını değiştirin (☞ S.31) veya boş alanlı bir hafıza kartına geçin.

Üzerine kayıt

Dosyaya herhangi bir noktadan başlayarak önceden kaydedilmiş bir dosyanın üzerine yazabilirsiniz. Üzerine yazarken, üzerine yazılan kısım silinir.

1 Üzerine yazmak istediğiniz dosyayı seçin

Oynatmayı istediğiniz noktada durdurun.
üzerine yazmaya başlayın.

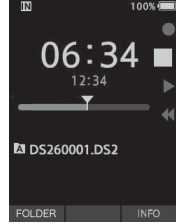

2 Üstüne yazmak için kayar düğmeyi REC (●) konumuna getirin.

- LED göstergesi kırmızı yanar.

3 Üstüne yazmayı durdurmak için kayar düğmeyi STOP (■) konumuna getiriniz.

- Ⓐ Dosyanın toplam kayıt süresi



NOT

- Bir dosyanın oluşturulma zamanı ve tarihi, dosyanın en son düzenlendiği tarih ve saatte güncellenir.
- Bir gruptan farklı bir kayıt modunu orijinal dosyaya seçemezsiniz.
- Üzerine yazma, MP3 dosyaları için mevcut değildir.

Araya kayıt ekleme

Daha önce kaydedilmiş dosyaya ek kayıt eklenebilir.

1 Ek bir kayıt eklemek istediğiniz dosyayı seçip oynatın.

2 Dosya çalarken, ek bir kayıt eklemek için F1 (INSERT) düğmesine basın.

- [Insert Rec?] ekranda belirecektir.

3 Ek kayıt eklemek için kayar düğmeyi REC (●) konumuna getirin.

- [Insert rec] ekranda görünecektir. LED göstergesi mavi yanar.
- (a) Ekleme kaydı sırasında geçen süre

4 Kayar düğmeyi STOP (■) konumuna getirerek ek kaydı bitirin.

5 Kayıt eklemeyi bitirmek için F3 (EXIT) düğmesine basınız.

NOT

- Kaydın zaman ve tarihi, eklenen en son kayıtlardan birine güncellenecektir.
- Bir gruptan farklı bir kayıt modunu orijinal dosyaya seçemezsiniz.
- Kayıt dosyası MP3 dosyaları için mevcut değildir.

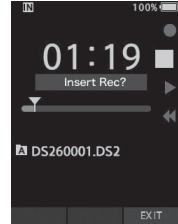
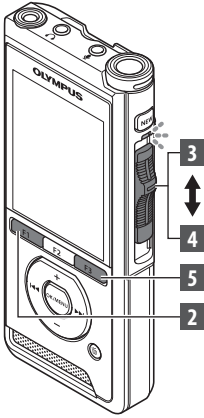

2

Kayıt

Kayıt monitörü

Kayıt devam ederken bile, dinlemenizi dinleyerek izlemek mümkündür. Bunu yapmak için kulaklık fişini (kulaklık) jakına takın  ve ses seviyesini kontrol etmek için + veya - düğmelerini kullanın.

2

Kayıt monitörü

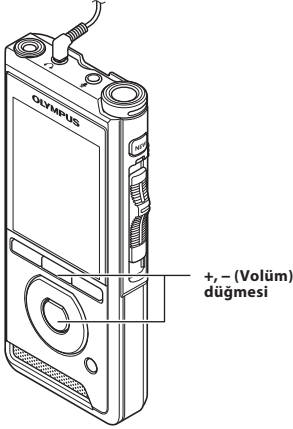

NOT

- Bir kulaklık veya harici mikrofon fişini bağlarken, fişi yukarıdaki şekilde gösterildiği gibi tamamen takın.
- Kulağı tahriş etmekten kaçınmak için, ses seviyesini düşürdüğünüzde kulaklığı takın.
- Bir mikrofona yakın bir yere kulaklık yerleştirmeyin, aksi halde bu durum geri bildirim verebilir.
- İzlenen ses, gerçekte kaydedilmiş seslerden farklı olabilir.

You can playback a file starting from any point.

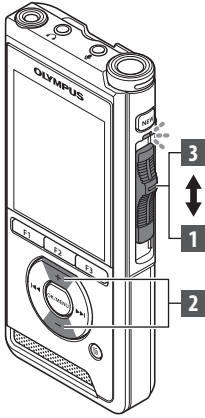

1 Dosyayı seçin, ardından oynatmayı başlatmak için kayar düğmeyi PLAY konumuna getirin.

- LED göstergesi yeşil yanar.

Ⓐ Geçen oynatma süresi



2 Sesi ayarlamak için + veya - düğmesine basın

- Ses seviyesi [00] ila [30] arasında ayarlanabilir.

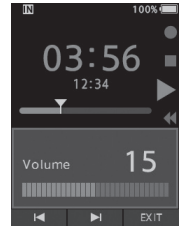

3 Oynatımı durdurmak için kayar düğmeyi STOP (■) konumuna getirin.

Oynatma Fonksiyonu	Kullanım	Nasıl iptal edilir
Hızlı İleri Sarma (FF)	Durma modunda ►► tuşuna bir kere basın.	Kayar düğmeyi STOP (■) dışında bir konuma lın. • Kayıt cihazı işaret alanını ayarlar.
Geri Sarma (REW)	Durma modunda ◀◀ tuşuna bir kere basın.	OK/MENU tuşuna basın.
İşarete git (Cue)	Durma modunda ►► tuşuna basılı tutun.	Tuşu bırakın
Gözden geçirmek (Rev)	Durma modunda ◀◀ tuşuna basılı tutun.	Tuşu bırakın
	Kayar düğmeyi REV (◀◀) konumuna alın.	Kayar düğmeyi bırakın
Oynatım hızı	Oynatım sırasında F2 (SPEED) tuşuna basın. • F2 (SPEED) tuşuna her basışınızda oynatım hızı değişir. Play (playback): Normal hızda oynatım Slow play (slow playback): Oynatım hızı yarıya düşer (-50%) Fast play (fast playback): Oynatım hızı iki katına çıkar (+50%)	

NOT

- tuşuna ileri sarma modunda bir kere veya durma modunda iki kere basarsanız, cihaz dosyanın sonuna atlar.(F.Skip).
- ◀◀ tuşuna geri sarma modunda bir kere basarsanız veya durma modunda iki kere basarsanız, cihaz dosyanın başına atlar (B.Skip). ◀◀ tuşuna 2 saniye içinde basarsanız, kayıt cihazı bir önceki dosyanın başına atlar.
- İleri sararken ►► tuşuna basılı tutarsanız, kayıt cihazı ileri sarmaya devam edecektir.
- Geri sararken ◀◀ tuşuna basılı tutarsanız (REW), kayıt cihazı geri sarmaya devam edecektir.

Dosyaları silmek

Seçilen bir dosya bir klasörden silinebilir. Ayrıca, bir klasördeki tüm dosyalar aynı anda silinebilir.

1 Silmek istediğiniz dosyayı seçin.

2  (erase) tuşuna basın.

3 + tuşu ile seçin.

[Erase all] veya [Erase one file].

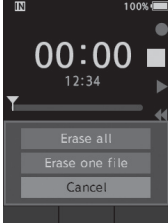

[Erase all]:

Bir dizindeki bütün dosyalar silinir

[Erase one file]:

Tek bir dosya silinir.

4 OK/MENU tuşuna basın.

5 + tuşuna basarak [Start] seçin, OK/MENU tuşuna basın.

- Ekranda **[Erasing]** gözükür ve silme başlar.
- **[Erased]** simgesi bitince gösterilir.

NOT

- Silinen bir dosya geri yüklenemez.
- Silme işlemi 10 saniyeye kadar sürebilir. Bu işlemi kesmeyin veya veriler zarar görebilir.
- Dosyalar aşağıdaki durumlarda silinemez.
- Dosyalar kilitli (🔒 S.29).
- Kilitli bir hafıza kartında saklanan dosyalar.

Bir dosyayı kısmen silmek

Bir dosyanın gereksiz kısımları silinebilir.

1 Kısmen silmek istediğiniz dosyayı seçin.

2  (erase) tuşu basın.

- Oynatım devam ederken, **[Start point]** ekranda belirecektir.

3 Silmek istediğiniz bölümün sonunda  (tuşuna tekrar basın.



- 2. adımda ayarlanan başlangıç noktası (zaman) ve bu adımda ayarlanan bitiş noktası (süre), 8 saniye boyunca alternatif olarak görüntülenecektir.
- Oynatmanın dosyanın sonuna kadar devam etmesine izin verirsiniz, bu kısmi silme işleminin bitiş noktası olarak kabul edilir.

4  (erase) tuşuna basarak silmeyi onaylayın.

- Ekranda **[Partial erasing]** belirecek ve silme işlemi başlayacaktır.
- **[Partial erase completed]** ekranda görüntülenince, kısmen silme biter.

NOTE

- Eğer  silme tuşuna [**Start point**] ve [**End point**] simgeleri ekranda gözükten 8 saniye içinde basılmazsa cihaz eski durumuna döner.
 - MP3 dosyaları kısmen silinemez.
 - Silinen bir dosya geri yüklenemez.
 - Silme işlemi 10 saniyeye kadar sürebilir. Bu işlemi kesmeyin veya veriler zarar görebilir.
 - Aşağıdaki durumlarda dosyalar kısmen silinemez.
 - Dosyalar kilitli (🔒 S.29).-
- - Dosyalar kilitli bir hafıza kartının içinde.

Gelişmiş Kullanım

Dizin ve dosya seçmek

Dizin değiştirmek

1 Dosya görüntüleme ekranı görüntülendiğinde, ses kaydedici durma modundayken **F1 (FOLDER)** düğmesine basın.

- Klasör listesi ekranı görüntülenecektir.

2 + ve - tuşları ile dizin seçin.

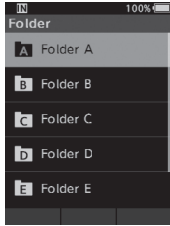

Dosya seçmek

1 Dosyaları görüntülerken ►► or ◀◀ button.

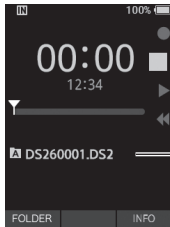

Geçerli dizin ve dosya

Dosya bilgisi

Kayıt cihazı mevcut dosya ile ilgili çeşitli bilgileri görüntüleyebilir.

1 Görüntülenecek bilgileri içeren dosyayı seçin.



2 F3 (INFO) düğmesine basın.

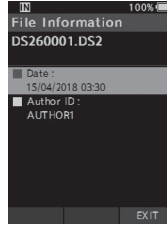

3 F3 (EXIT) tuşu ile bu ekrandan çıkın.

3

İndeks işaretleri

Kayıt veya oynatma sırasında indeks işaretleri bir dosyaya yerleştirilebilir. Dizin işaretleri, dosya içindeki önemli veya önemli parçaları tanımlamanın hızlı ve kolay bir yolunu sağlar için kullanılır.

İndeks işareti ayarlamak

1 Kayıt cihazı kayıt modundayken veya oynatma modundayken, F3 (INDEX) düğmesine basın...

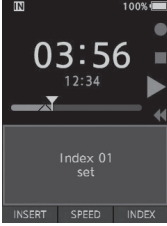

İndeks işaretini bulmak

2 Dosya oynatılırken ►► veya ◀◀ tuşuna basılı tutun.

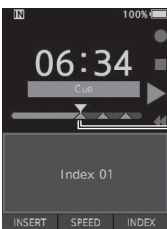

▲: indeks işareti

- Kayıt cihazı indeks işaretine rastladığında 1sn duraklar

İndeks işaretini temizlemek

1 Silmek istediğiniz indeks işaretlerinin yer aldığı bir dosya seçin.
2 ►► veya ◀◀ tuşları ile silmek istediğiniz indeks işaretini seçin.

3 İndeks numarası ekranda yaklaşık 2 saniye görünmekle birlikte, ERASE düğmesine basın.

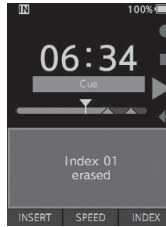

- İndeks işareti silinir

NOT

- Bir dosya içinde en fazla 32 dizin işareti ayarlanabilir.
- Bir dosya kilitlendiğinde veya salt okunur olarak ayarlandığında veya hafıza kartı kilitlendiğinde, dizin işareti silinemez.

3

İndeks işaretleri

Menü kullanımı

Menülerdeki öğeler sekmelerle kategorilere ayrılmıştır, bu yüzden önce bir sekme seçin ve hızlı bir şekilde ayarlamak için istenen öğeye gidin. Her menü öğesini aşağıdaki gibi ayarlayabilirsiniz.

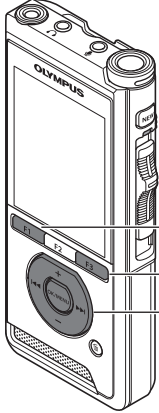

F1, F3 düğmesi

OK/MENU düğmesi
+, - düğmesi

▶▶, ◀◀ düğmesi

1 Dosya görüntüleme ekranı görüntülendiğinde, ses kaydedici durma modundayken OK / MENU düğmesine basın.

- Ekranda menü görünecektir.

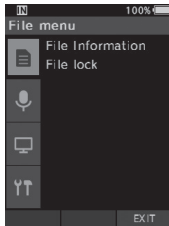

Ayarlamak istediğiniz öğeyi içeren sekmeyi seçmek için + veya - düğmesine basın.

- Ayarlar sekmesi imlecini hareket ettirerek menü görünümünü değiştirebilirsiniz.

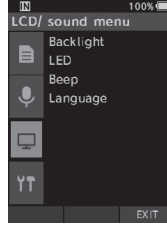

3 OK/MENU tuşuna veya ▶▶| tuşuna basarak imleci istenen ayar öğesine taşıyın.

- Ayarlar sekmesi imlecini hareket ettirerek menü görünümünü değiştirebilirsiniz.

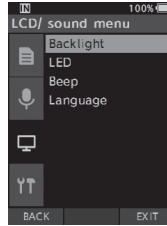

4 İstlenen ayar öğesini seçmek için + veya - düğmesine basın..

- Ayarlamak istediğiniz menü öğesine gidin.

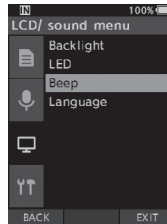

3

Menü kullanımı

TR

27

Menü kullanımı

5 OK/MENU veya ►► tuşuna basın.

- Seçilen öğenin ayarına gidin.

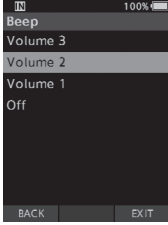

3

Menu kullanımı

6 Ayarı değiştirmek için + veya - düğmesine basın. Ayarı sonlandırmak için OK / MENU düğmesine basın.

- Ayarların ekran üzerinden yapıldığını öğreneceksiniz.

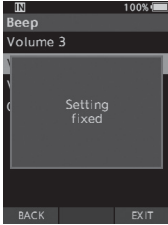

- Ayarı iptal edebilir ve F1 tuşuna basarak önceki ekrana dönebilirsiniz.

7 Menü ekranından çıkmak için F3 (EXIT) düğmesine basın.

Menü Listesi

File menu

[File information]



[File lock]

Recording menu

[Mic mode]



[Mic sense]

[Rec mode]

[VCVA]

LCD/ sound menu

[Backlight]



[LED]

[Beep]

[Language]

Device menu

[Device Information]



[Memory select]

[Power save]

[Time & date]

[USB class]

[Reset settings]

[Format]

Menü Öğeleri

File menu (Dosya menüsü)

File information

Kayıt cihazı mevcut dosya ile ilgili çeşitli bilgileri görüntüleyebilir.

File lock

Dosya kilidi işlevi, önemli dosyaların yanlışlıkla silinmesini önlemenizi sağlar.

[Lock]:

dosyayı kitle ve silinmesini engeller.
[🔒] ekranda görünecektir.

[Unlock]:

Dosyayı açar ve silinmesine izin verir.

Recording menu (Kayıt menüsü)

Mic mode

Yüksek kaliteli ses kayıtları elde etmek için, uygulamaya uyan mikrofon modunu kullanın.

[Dictation]:

Dikte kayıt için önerilir.

[Conference]:

Bir konferans odasında birden çok kullanıcı kaydederken faydalı olan yüksek kaliteli stereo kayıtlar.

Mic sense, Akıllı Otomatik Mod'a sabitlenecektir. Bu modda, kayıt seviyeleri ses kaynağının ses düzeyine uyacak şekilde otomatik olarak ayarlanır.

Micsense

Kayıt gereksinimlerini karşılamak için üç mikrofon hassasiyetinden birini seçebilirsiniz.

[High]:

En yüksek kayıt hassasiyeti. Konferans kaydetmeye uygundur.

[Mid]:

Dikte kayıt için uygundur.

[Low]:

En düşük kayıt hassasiyeti. Yakın konuşmaya uygun.

Recmode

Seçim için üç kayıt formatı mevcuttur: DS2, WAV ve MP3.

1 [DSS], [PCM] veya [MP3] ögesini seçin.

2 Seçenekleri seçin.

[DSS] seçildiğinde:

[DSS Pro QP] [DSS Pro SP]:

Kaydedilen dosya DS2 formatında olacaktır.

[PCM] seçildiğinde:

[22.05kHz Stereo] [22.05kHz Mono] *:

Kaydedilen dosya WAV formatında olacaktır.

[MP3] seçildiğinde:

[128kbps Stereo] [64kbps Tekli] *:

Kaydedilen dosya MP3 formatında olacaktır.

* Mono kayıt

VCVA

VCVA özelliği kayıt süresini uzatır ve sessiz dönemlerde kaydı durdurarak belleği korur, bu da oynatmanın daha verimli olmasına yardımcı olur. Mikrofon, seslerin önceden ayarlanmış bir eşik ses seviyesine ulaştığını algıladığında, dahili Değişken Kontrol Ses Aktüatörü (VCVA) otomatik olarak kayıt yapmaya başlar ve ses seviyesi eşik seviyesinin altına düştüğünde durur.

1 Seçin [On].

2 Kaydı başlatmak için kaydırma düğmesini REC (konumuna getirin).

- Ses seviyesi önceden ayarlanmış çalıştırma ses seviyesinden daha düşük olduğunda, kayıt yaklaşık 1 saniye sonra otomatik olarak durur ve ekranda [Standby] yanıp söner. Kayıt başladığında kayıt göstergesi işiği yanar ve kayıt duraklatıldığında yanıp söner.

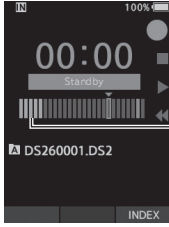

Seviye ölçer (kaydedilen ses seviyesine göre değişir)

Başlatma / durdurma aktivasyon seviyesini ayarlayın:

Cihaz kayıt modunda iken, ►► tuşu veya ◀◀ tuşları aktivasyon seviyesini ayarlayın.

- VCVA seviyesi 15 farklı değerden birine ayarlanabilir.
- Değer ne kadar yüksekse, kayıt cihazı seslere daha duyarlı olabilir. En yüksek değerde, en hafif ses bile kaydı aktif hale getirir.
- VCVA aktivasyon seviyesi, ortam (arka plan) gürültüsüne göre ayarlanabilir.



Başlangıç seviyesi (ayarlanan seviyeye göre sağa / sola hareket eder)

- Başlatma / durdurma aktivasyon seviyesi ayrıca seçilen mikrofon duyarlılık moduna bağlı olarak değişir (S.29).
- Başarılı kayıtların sağlanması için, önceden test ve başlatma / durdurma aktivasyon seviyesinin ayarlanması tavsiye edilir.

LCD/ Sound menu

Backlight

Varsayılan olarak, kayıt cihazındaki bir tuşa basıldığında yaklaşık 10 saniye süreyle ekran yanacaktır.

1 [Lighting time], [Dim light time] veya [Brightness].

2 Seçin

[Aydınlatma zamanı] seçildiğinde:

[5 saniye] [10 saniye] [30 saniye]

[1 dakika] [2 dakika] [5 dakika]:

Arka ışık süresini ayarlayın.

[Dim ışık süresi] seçildiğinde:

[30 saniye] [1 dakika] [2 dakika]

[5 dakika] [Daima Açık]:

Arka ışığın sönmeye için geçen süreyi ayarlayın.

[Parlaklık] seçildiğinde:

[01] [02] [03]:

46/5000

LED

Kayıt gösterge ışığı yanmayacak şekilde ayarlayabilirsiniz.

[On]:

LED ışığı ayarlanacaktır..

[Off]:

LED ışığı iptal edilecektir.

Beep

Bip [Kapalı] 'dan başka bir değere ayarlandığında, kayıt cihazı hata durumunda bip sesi çıkarmaz.

[Volume 3] [Volume 2] [Volume 1]:

Bip etkinleştirildi. Sayı ne kadar yüksek olursa, ses seviyesi o kadar yüksek olur..

[Off]:

Bip devre dışı.

Language

Kayıt cihazının kullanıcı arayüzü için dili ayarlayabilirsiniz.

[**Čeština**] [**Dansk**] [**Deutsch**] [**English**] [**Español**] [**Français**] [**Italiano**] [**Nederlands**] [**Polski**] [**Русский**] [**Svenska**]:

- Mevcut diller, ürünün satın alındığı ülkeye / bölgeye bağlı olarak değişebilir.





Device menu

Device Information

Ayarlanmış olan kayıt modu, mikrofon duyarlılığı ve VCVA simgeleri ile gösterilir ve ayrıca [Mikrofon modu], [Dahili hafıza], [SD kart] (bir SD kart takıldığında), [Model], [Version] ve [Seri No.].

Memory select

Ses kayıt cihazında bir SD kart (ayrıca satılır) olduğunda, dahili belleğe mi yoksa SD karta mı kaydedileceğini seçebilirsiniz.

- Kayıt ortamı  veya  ekranda görünecektir.

Power save

Varsayılan olarak, kaydedici 10 dakikadan fazla kullanılmazsa Güç Tasarrufu moduna girer.

[5 dakika] [10 dakika] [30 dakika] [1 saat]:

Kayıt cihazının Güç Tasarrufu moduna girmesinden önce geçen süreyi ayarlayın.
[Off]:

- Bu işlevi devre dışı bırakır.
- Herhangi bir tuşa basılırsa, zaman sayısı tekrar başlar.

Time & date

Zamanı ve tarihi önceden ayarlamak, daha kolay dosya yönetimini mümkün kılar.

( P.13).

USB class

Bu kayıt cihazının USB sınıfını USB bağlantısıyla [Composite] veya [Storage Class] olarak ayarlayabilirsiniz. [**Composite**]:

3 sınıf depolama, USB ses ve insan arabirim cihazında USB bağlantısı mümkündür. USB üzerinden [Composite] ile bağlanırken, kayıt cihazı depolama sınıfına ek olarak USB hoparlörü ve USB mikrofonu olarak kullanılabilir.

[**Storage Class**]:

USB bağlantısı sadece depolama sınıfında mümkündür.

Reset settings

Menü ayarlarını varsayılan değerlerine sıfırlamak için [Cihaz menüsü] altında [Ayarları sıfırla] seçeneğini kullanın.

Format

Olympus olmayan cihazlarda kullanılmış olan hafıza kartları veya kayıt cihazı tarafından tanınmayan hafıza kartları, kayıt cihazıyla kullanılacakları önce formatlanmalıdır.

- Hafıza kartını biçimlendirmek, kilitli dosyalar dahil olmak üzere saklanan tüm verileri siler.

Hafıza kartını biçimlendirme [Format]

Olympus olmayan cihazlarda kullanılmış olan hafıza kartları veya kayıt cihazı tarafından tanınmayan hafıza kartları, kayıt cihazıyla kullanılabilecekleri önce formatlanmalıdır.

1 Cihaz menüsü ekranında [Format] 'ı seçin.

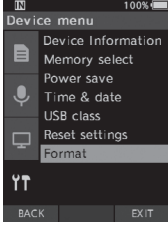

2 OK/MENU veya ►► düğmesine basın

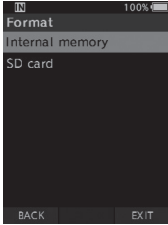

3 [SD kart] seçeneğini seçmek için + veya - düğmesine basın.

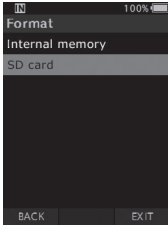

4 OK/MENU veya ►► düğmesine basın

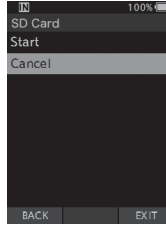

5 [Start] seçeneğini seçmek için + düğmesine basın.

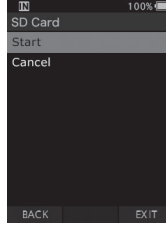

6 OK / MENU düğmesine basın.

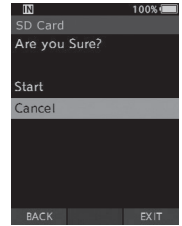
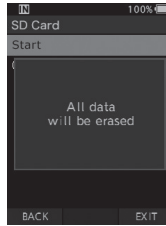

3

Hafıza kartını biçimlendirme [Format]

Hafıza kartını biçimlendirme [Format]

7 [Start] seçeneğini seçmek için + düğmesine tekrar basın.

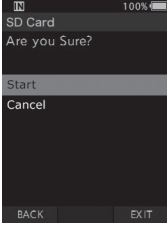

8 Biçimlendirme işlemini başlatmak için tekrar OK / MENU düğmesine basın.

- Biçimlendirme bittiğinde [Formatting!] Görüntülenir.

NOT

- Bir hafıza kartını formatlamak için gereken süre formatlanacak hafıza kartının kapasitesine göre değişir.
- Aşağıdaki işlemlerle biçimlendirme işlemini kesmeyin. Bu, verilere veya hafıza kartına zarar verebilir.
- - Hafıza kartını çıkarın.
- - Aküyü çıkarınız.
- Hafıza kartını biçimlendirmek, kilitli dosyalar dahil olmak üzere saklanan tüm verileri siler.
- Biçimlendirilmemiş bir hafıza kartı takıldığında, format menüsü otomatik olarak görüntülenecektir.
- Kilitli hafıza kartları başlatılmıyor.
- Hafıza kartları hızlı format kullanılarak formatlanacaktır. Hafıza kartını formatlamak, bilgiyi dosya yönetiminde sıfırlar, ancak hafıza kartındaki veriler tamamen silinmeyebilir. Bellek kartını elden çıkarırken veya teslim ederken veri sızıntısına dikkat edin. Hafıza kartını imha ederken fiziksel olarak imha etmenizi tavsiye ederiz.

3

Hafıza kartını biçimlendirme [Format]

DSS Player Yazılımı

DSS Player, bireysel kullanım için temel dikte iş akışı işlevselliği sağlayan bir yazılımdır. Player'ın bazı özellikleri şunlardır:

- Cihazı bağlayarak uygulamanın otomatik başlatılması.
- Cihazı bağlayarak dikte otomatik indirme.
- Ses kaydedicinin menü ayarı.
- Ses kaydedicinin düğmesiyle mevcut Dikte'nin doğrudan kaydedilmesi ve düzenlenmesi.

4

DSS Player Software

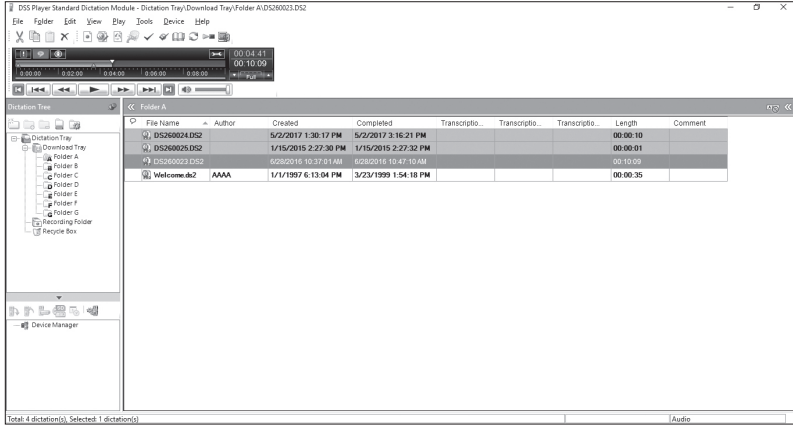

İşletim Sistemi

Windows

Operating System:

Microsoft Windows 7/8.1/10
(Standard installation)

PC:

En az bir adet kullanılabilir USB bağlantı noktasına sahip Windows PC

Macintosh

Operating System:

Mac OS X 10.10 to 10.13
(Standard installation)

PC:

En az bir adet kullanılabilir USB bağlantı noktasına sahip Apple Macintosh serisi PC

NOT

- İşletim ortamının gereksinimleri karşılandığında bile, güncellenmiş sürümler, çoklu önyükleme ortamları, kendinden modifiye edilmiş PC'ler ve diğer uyumlu makineler işletim garantisi kapsamında değildir.
- Macintosh sürümü ses tanıma yazılımını desteklemiyor.
- En son işletim sistemi yükseltmeleri uyumluluğu hakkında bilgi için, <http://www.olympus-global.com> adresindeki Olympus Web sayfasını ziyaret edin.

PC Bağlantısı

USB kablosunu kullanarak bilgisayarınıza bağlanması

- 1 PC'nizi çalıştırın
- 2 USB kablosunu PC'nin USB portuna bağlayın.

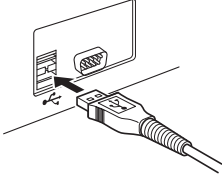

- 3 USB kablosunu kayıt cihazının altındaki bağlantı terminaline bağlayın..

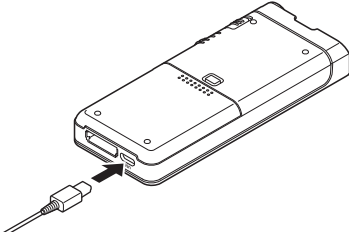

- [Remote (Composite)] ekranda görüntülenir.

After connecting the recorder to your PC, it will be powered through the USB cable. When connected to a PC, the memory card will be recognized by the PC as separate removable disk drives.

NOT

- Kayıt cihazını PC'ye bağladıktan sonra, USB kablosu ile beslenecektir. Bir PC'ye bağlandığında, hafıza kartı PC tarafından ayrı çıkarılabilir disk sürücülerini olarak tanınacaktır.

- Bazı PC'ler yeterli güç sağlayamayabilir ve kayıt cihazı bağlanamaz. PC'nizin USB portu ile ilgili PC kullanım kılavuzuna bakın. Kayıt cihazını USB hub kullanarak bir PC'ye bağlamayın. PC'nizdeki bir USB portuna bağlandığınızdan emin olun.
- Kablo konektörünü sonuna kadar ittiğinizden emin olun. Aksi takdirde, kayıt cihazı düzgün çalışmayabilir.

Şarj istasyonu ile bilgisayarınıza bağlanması

Docking istasyonu ve AC adaptörü ayrı olarak satılmaktadır.

Kayıt cihazını şarj istasyonuna yerleştirin

- 1 USB kablosunu PC'deki USB bağlantı noktasına bağlayın.

2 USB kablosunu resimde gösterildiği gibi bağlantı istasyonuna bağlayın.

3 Kayıt cihazını docking istasyonuna yerleştirin.

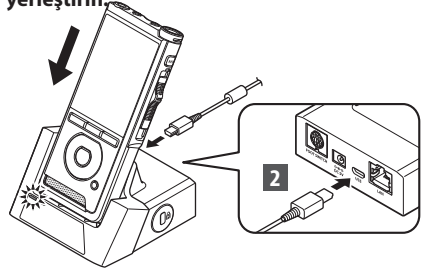

- USB kablosu bağlıysa, kayıt cihazında [Remote (Composite)] görüntülenir.
- AC adaptörü de bağlıysa, AC adaptöründen güç sağlanacaktır.

PC Bağlantısını Kesmek

Windows

1 [] Ekranın sağ alt köşesinde bulunan görev çubuğunda. [DIGITAL VOICE RECORDER] öğesini seçin.

- Sürücü harfi, kullanılan PC'ye bağlı olarak değişecektir.

2 USB kablosunu çıkarmadan önce kayıt göstergesi ışığının yandığını doğrulayın.

Macintosh

1 Kayıt cihazının sürücü simgesini sürükleyip bırakın. Masaüstünde bu kaydedici için Geri Dönüşüm Kutusu simgesine görüntülenir.

2 USB kablosunu çıkarmadan önce kayıt göstergesi ışığının yandığını doğrulayın.

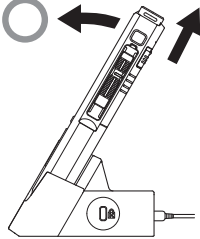

NOT

- Kayıt göstergesi ışığı yanıp sönerken ASLA bellek kartını çıkarmayın veya USB kablosunu çıkartmayın. Eğer yaparsanız, veriler yok edilecektir. Bağlantı istasyonunun alt kısmındaki temas noktalarına asla dokunmayın, aksi halde bağlantı kurulamayabilir..
- PC bağlıyken, kayıt cihazı Ayak Anahtarı ile çalıştırılmaz. Kayıt cihazını docking istasyonu üzerinden bir PC'ye bağlarken, Ayak Anahtarını çıkarın.

Alarm Listesi

Mesaj	Açıklama	Çözüm
[Battery low]	Kalan pil gücü düşük.	Batarya değiştir
[Power supply error Remove power plug]	İzin verilen sınıırn dışındaki voltaj tespit edildi	Olympus AC adaptör kullan
[File locked]	Dosyayı düzenlemek veya silmek mümkün değildir.	Dosya kilidini aç (☞ P.29).
[Further marking not possible]	Maksimum Dizin işareti sayısına ulaşıldı (dosya başına en fazla 32 Dizin işareti).	İhtiyaç olmayan indeks işaretlerini sil (☞ P.26).
[Memory full]	Bellek yetersiz	Gereksiz dosyaları silin veya başka bir hafıza kartı takın (☞ P.12,P.23).
[Folder full]	Maksimum dosya sayısına ulaşıldı (klasör başına en fazla 200 dosya).	Gereksiz dosyaları silin(☞ P.23).
[Erasing error]	Silme sırasında bir hata oluştu.	Tekrar silin veya bellek kartını biçimlendirin.(☞ P.32).
[Card error]	Bellek kartı doğru olarak tanınmamış.	Bellek kartını çıkarıp/takın. (☞ P.12).
[Format error]	Biçimlendirme problemi oluştu	Tekrar biçimlendirin (☞ P.32).
[Memory error]	Dahili bellek problemi var.	Teknik Servise başvurun (☞ back cover).
[Insert SD card]	Kayıt cihazı bellek kartını bulamıyor	Bellek kartı takın (☞ P.12).
[Switch position error]	Sürgülü anahtarın konumu yanlış.	Sürgülü anahtarı doğru konuma ayarlayın (☞ P.15).
[Can't create the system file. Erase unnecessary file via PC.]	Bellek kartı üzerindeki yetersiz alan nedeniyle yönetim dosyası oluşturulamıyor.	Kayıt cihazını bir bilgisayara bağlayın ve gereksiz dosyaları silin.

Problem çözüme

Problem	Olası sebep	Çözüm
Ekranda hiçbir şey görünmüyor.	Kalan pil gücü düşük.	Bataryayı şarj edin(☞ P.8).
	Kayıt cihazı kapalı	Gücü açın (☞ P.11).
	Kayıt cihazı şu anda Güç Tasarrufu modunda.	Herhangi bir tuşa basın.
Kayıt yapılamıyor	Hafıza kartında yeterli hafıza yok.	Gereksiz dosyaları silin veya başka bir hafıza kartı takın (☞ P.12,P.23).
	Hafıza kartı biçimlendirilmemiş.	Bellek kartını biçimlendir (☞ P.32).
	Maksimum dosya sayısına ulaşıldı.	Başka bir klasöre geçin (☞ P.25).
	Dosya kilitli	Dosyayı dosya menüsünden aç (☞ P.29).
	Bellek kartı kilitli	Hafıza kartının kilidini açın.
Oynatımda ses yok	Kulaklı bağlı	Dahili hoparlörü kullanmak için kulaklıkları çıkarın.
	Volüm düzeyi [00] olarak ayarlanmış	Ses seviyesini ayarla(☞ P.21).
Dosya silinmiyor	Dosya kilitli	Dosyayı dosya menüsünden aç (☞ P.29).
	Bellek kartı kilitli	Hafıza kartının kilidini açın.
Oynatma konusunda gürültü.	Kayıt yaparken ses kayıt cihazına karşı sürünen nesnelere.	_____
	Kayıt cihazı, kayıt sırasında veya oynatma sırasında bir cep telefonunun veya flüoresan lambasının yanına yerleştirildi.	Kayıt cihazını cep telefonlarının veya flüoresan lambaların yakınında kullanmaktan kaçının.
Kayıt düzeyi çok düşük	Mikrofon hassasiyeti çok düşük.	Mikrofon duyarlılığını konferans moduna ayarlayın ve tekrar deneyin (☞ S.29).

Problem çözüme

Problem	Olası sebep	Çözüm
İndeks işareti konulamıyor	Maksimum indeks işaret sayısına ulaşıldı.	Gereksiz dizin işaretlerini sil (☞ P.26).
	Dosya kilidli	Dosyayı dosya menüsünden aç(☞ P.29).
	Bellek kartı kilidli	Hafıza kartının kilidini açın.
Kayıtlı dosya bulunamıyor	Yanlış bellek kartı veya dizin	Switch to the correct recording media or folder (☞ P.25, P.16, P.31).
PC ile bağlantı yok	Bazen Windows XP, Vista, 7, 8 veya 8.1 çalıştıran bazı bilgisayarlarla bağlantı yapılamaz.	PC'nin USB ayarlarını değiştirmelisiniz. Ayrıntılar için DSS Player yazılımının çevrimiçi yardımına bakın (☞ P.35).

5

Problem çözüme

Cihazın bakımı

- **Dış**

Yumuşak bir bezle hafifçe silin. Cihaz çok kirliyse, bez yumuşak sabunlu suya batırın ve iyice sıkın. Cihazı nemli bezle silin ve ardından kuru bir bezle silin.

- **Ekran**

Yumuşak bir bezle hafifçe silin.

NOT

- Benzen, alkol veya diğer güçlü çözücüler veya kimyasal temizlik bezleri kullanmayın.

Telif Hakkı

- Bu belgenin içeriği ileride haber verilmeksizin değiştirilebilir. Ürün adları ve model numaraları ile ilgili en son bilgiler için Müşteri Destek Merkezimize başvurun.
- Bu kılavuzda gösterilen ekranın ve kaydedicinin resmi, gerçek üründen farklı olabilir. Bu belgenin bütünlüğünü sağlamak için azami özen gösterildi, ancak şüpheli bir öge, hata veya eksiklik bulursanız, lütfen Müşteri Destek Merkezimize başvurun.
- Bir ürün kusuru nedeniyle meydana gelen veri kayıpları nedeniyle meydana gelen herhangi bir hasar veya hasarın sorumluluğu, Olympus ya da Olympus yetkili servis istasyonu dışındaki üçüncü şahıslar tarafından yapılan onarımlar ya da başka herhangi bir sebep dahil değildir.

Telif hakkına sahip markalar

- SD ve SDHC, SD Kart Derneğinin ticari markalarıdır.

Bu kılavuzdaki diğer tüm marka veya ürün adları, ilgili sahiplerinin ticari markaları veya tescilli ticari markalarıdır.



Güvenli Kullanım Hakkında Uyarılar

Yeni kayıt cihazınızı kullanmadan önce, güvenli ve doğru şekilde nasıl kullanacağınıza bildiğinizden emin olmak için bu kılavuzu dikkatli bir şekilde okuyun. İleride başvurmak için bu kılavuzu kolay erişilebilir bir yerde saklayın.

Uyarı sembolleri önemli güvenlikle ilgili bilgileri gösterir. Kendinizi ve başkalarını kişisel yaralanmalardan veya mal hasarından korumak için, her zaman verilen uyarıları ve bilgileri okumanız önemlidir.



Tehlike

Ürün bu sembol altında verilen bilgilere uyulmadan kullanılırsa, ciddi yaralanma veya ölüm meydana gelebilir.



Uyarı

Ürün bu sembol altında verilen bilgilere uyulmadan kullanılırsa, yaralanma veya ölüm meydana gelebilir..



Dikkat

Ürün, bu sembol altında verilen bilgilere uyulmadan kullanıldığında, küçük kişisel yaralanmalar, ekipmanın hasar görmesi veya değerli verilerin kaybolması ile sonuçlanabilir.

Kılavuzdaki sözleşme

- İBu kılavuzda, SD ve SDHC kartları genellikle “hafıza kartı” olarak adlandırılır.
- “ODMS” kelimesi, Windows ortamında Olympus Dikte Yönetim Sistemine başvurmak için kullanılır.

*“DSSOynatıcı” sözcüğü, Apple Macintosh ortamında Mac için DSS Player’a başvurmak için kullanılır.

*Bu kılavuz resimlerde ve açıklamalarda ekran görünümünde İngilizce gösterir.

Bu kaydedici için ekran dilini seçebilirsiniz. Ayrıntılar için, bkz. “Dil” (=S.31).

Kullanım ortamı için dikkat

- Bu üründe bulunan yüksek hassasiyetli teknolojiyi korumak için, kayıt cihazını kullanımda veya depolamada olsun, aşağıda listelenen yerlerde asla bırakmayın:
- Sıcaklığın ve / veya nemin yüksek olduğu yerler veya aşırı değişimlerden geçtiği yerler. Direkt güneş ışığı, plajlar, kilimli arabalar veya diğer ısı kaynaklarının (soba, radyatör vb.) Veya nemlendiricilerin yakınında.
- Yanıcı maddelerin veya patlayıcıların yakınında.
- Banyolar veya yağmur gibi ıslak yerlerde.
- Güçlü titreşimlere eğilimli yerlerde.
- Kayıt cihazını asla düşürmeyin veya ciddi darbelerle veya titreşimlere maruz bırakmayın.
- Kayıt cihazı, manyetik / elektromanyetik alan, radyo dalgaları veya TV seti, mikrodalga, video oyunu, yüksek sesli hoparlörler, geniş monitör ünitesi, TV gibi yüksek voltaja maruz kaldığı bir yerde kullanılırsa arızalanabilir. / radyo kulesi veya iletim kuleleri. Bu gibi durumlarda, daha fazla işlem yapmadan önce kayıt cihazınızı kapatın ve tekrar açın.

Güvenli Kullanım Hakkında Uyarılar

- Parazite ve parazite neden olabileceğinden, cep telefonlarının veya diğer kablosuz cihazların yakınında kayıt yapmak veya oynamaktan kaçınin. Gürültü yaşıyorsanız, başka bir yere gidin veya uzağa taşıyın.
- Üniteyi temizlemek için alkol ve cila gibi organik çözücüler kullanmayın.

Veri kaybı hakkında uyarı

- Bellekte kaydedilen içerik, işletim hataları, ünite arızası veya onarım çalışmaları sırasında imha edilebilir veya silinebilir.
- Önemli içeriğin bir bilgisayar sabit disk gibi diğer ortamlara yedeklenmesi ve saklanması önerilir.
- Bir ürün kusuru nedeniyle meydana gelen veri kaybı, Olympus dışındaki üçüncü şahıslar tarafından yapılan onarım, Olympus yetkili servis istasyonu veya başka bir sebepten dolayı meydana gelen herhangi bir hasar veya hasarın sorumluluğu Olympus yükümlülüğünden çıkarılır.

Cihazın kullanılması

Uyarı

- Ciddi yaralanmalara neden olabilecek aşağıdaki tehlikeli durumları önlemek için kayıt cihazını çocukların ve bebeklerin erişemeyeceği bir yerde tutun:
- 1. Pilin, hafıza kartlarının veya diğer küçük parçaların kazara yutulması.
- 2. Kaydedicinin hareketli parçaları tarafından kazara yaralanma.
- Üniteyi kendiniz sökmeyin, tamir etmeyin veya modifiye etmeyin.

- Sadece SD ve SDHC hafıza kartlarını kullanın. Asla başka tipte hafıza kartları kullanmayın. Kayıt cihazınıza yanlışlıkla başka türde bir hafıza kartı takarsanız, yetkili bir distribütör veya servis merkezine başvurun. Hafıza kartını zorlayarak çıkarmaya çalışmayın.
- Bir aracı çalıştırırken üniteyi çalıştırmayın.

Dikkat

- Ortamda olağandışı bir koku, gürültü veya duman fark ederseniz, kayıt cihazını kullanmayı hemen bırakın.
- Bataryayı kesinlikle çıplak elle çıkarmayın, bu da yangına neden olabilir veya ellerinizi yakabilir.

Kayıt cihazını aşırı yüksek sıcaklıklara maruz kalabileceği yerlere bırakmayın. Bunu yapmak parçalara neden olabilir kötüleşmek ve bazı durumlarda, kayıt cihazının ateş yakmasına neden olmak. Şarj aleti veya AC adaptörünü kapalıysa kullanmayın. Bu, aşırı ısınmaya neden olarak yangına neden olabilir. Düşük sıcaklıkta yanmayı önlemek için kayıt cihazını dikkatli kullanın.

- Kayıt cihazı metal içerdiğinde
- parçalar, aşırı ısınma düşük sıcaklıkta yanıklara neden olabilir. Aşağıdakilere dikkat edin:
- Uzun süre kullanıldığında, kayıt cihazı ısınacaktır. Bu durumda kayıt cihazına tutunursa, düşük sıcaklıkta bir yanma meydana gelebilir.
- Aşırı soğuk sıcaklıklara maruz kalan yerlerde, kayıt cihazının vücudunun sıcaklığı ortam sıcaklığından daha düşük olabilir. Mümkünse, kayıt cihazını soğuk havalarda tutarken eldiven giyin.

Güvenli Kullanım Hakkında Uyarılar

Pil kullanım

Tehlike

- Kayıt cihazı, Olympus'tan özel bir lityum iyon pil kullanır. Pili belirtilen AC adaptör veya şarj cihazı ile şarj edin. Başka bir AC adaptör veya şarj cihazı kullanmayın.
- Batarya asla açıkta olmamalıdır
- alev almak, ısıtmak, kısa devre yapmak veya demonte etmek.
- Pili asla ısıtmayın veya yakmayın.
- Takı, iğne, bağlantı elemanları vb. Gibi metal nesnelere temas etmelerini önlemek için pilleri taşıırken veya saklarken gerekli önlemleri alın.
- Pil sızıntılarına veya terminallerine zarar vermemek için, pil kullanımıyla ilgili tüm talimatları dikkatli bir şekilde uygulayın. Asla bir bataryayı sökmeye veya herhangi bir şekilde, lehim vb.
- Akü sıvısı gözünüze bulaşırsa, gözlerinizi derhal temiz, soğuk akan suyla yıkayın ve derhal tıbbi yardım alın.

Uyarı

- Pilleri daima kuru tutun.
- Şarj edilebilir piller belirtilen süre içinde yeniden şarj edilmediyse, şarj etmeyi bırakın ve kullanmayın.
- Kırılmış veya kırılmışsa pili kullanmayın.
- Pilleri kesinlikle güçlü darbelerle veya sürekli titreşime maruz bırakmayın.
- Bir pilin akması, rengi solması veya deforme olması veya çalışma sırasında başka herhangi bir şekilde anormal olması durumunda, kayıt cihazını kullanmayı bırakın.

- Bir pil elbiseniz veya cildinize sıvı akıtırsa, giysiyi çıkarın ve etkilenen bölgeyi derhal temiz, soğuk suyla yıkayın. Sıvı cildinizi yakarsa derhal tıbbi yardım alın.
- Pilleri çocukların erişemeyeceği yerlerde bulundurun.
- Bu ürünün anormal bir gürültü, ısı, duman veya yanık kokusu gibi kullanırken sıra dışı bir şey fark ederseniz:
 1. Kendinizi yakmamaya dikkat ederek hemen pili çıkarın ve;
 2. Servis için bayinizi veya yerel Olympus temsilcinizi arayın.
- USB güç kaynağını
- araba çakmak soketi veya kendinden modifiye güç kaynağı. Aşırı ısınmaya, yangına, elektrik çarpmasına veya arızalara neden olabilir.

Dikkat

- Birlikte verilen / verilen şarj edilebilir pil, sadece Olympus dijital ses kaydedici DS-2600 ile kullanım içindir.
- Pil yanlış pil tipi ile değiştirilirse patlama riski vardır. Talimatları izleyerek
- kullanılmış pili atın.
- Gezegenimizin kaynaklarını korumak için lütfen pilleri geri dönüştürün. Ölü pilleri attığımız zaman, terminallerini kapattığımızdan emin olun ve her zaman yerel yasa ve yönetmeliklere uyun.
- İlk kez kullanırken veya uzun bir süre kullanılmamışsa, her zaman şarj edilebilir bir pil şarj edin.
- Şarj edilebilir pillerin ömrü sınırlıdır. Şarj edilebilir pil tamamen şarj edilmiş olsa bile çalışma süresi kısalduğunda, yenisiyle değiştirin.

LCD monitor

- Monitör için kullanılan LCD, yüksek hassasiyetli teknolojiyle üretilmiştir. Bununla birlikte, LCD ekranda siyah noktalar veya parlak ışık noktaları görünebilir. Özellikleri veya monitörü görüntülediğiniz açı nedeniyle, spot renk ve parlaklıkta tek tip olmayabilir. Bu bir arıza değildir.

Bellek kartı



Uyarı:

- Hafıza kartı kontaklarına dokunmayın. Bu hafıza kartına zarar verebilir.
- Bellek kartını statik elektrik bulunan yerlere yerleştirmeyin.
- Bellek kartını çocukların erişemeyeceği bir yerde saklayın. Kazayla yutulması halinde derhal bir doktora danışın.
- Biçimlendirme veya silme yapıldığında bile, sadece dahili bellek ve / veya bellek kartının dosya yönetimi bilgileri güncellenir ve kaydedilen veriler tamamen silinmez. Ses kaydediciyi veya hafıza kartını elden çıkarırken, kaydetme zamanının bitene kadar imha edin, sessizlik biçimlendirin ve kaydedin ya da kişisel bilgilerin sızmasını önlemek için benzer bir işlem gerçekleştirin.

Teknik Özellikler

Genel

■ Kayıt formatı

DS2 (Dijital Konuşma Standart Pro) Doğrusal PCM (Darbe Kod Modülasyonu) MP3 (MPEG-1 Ses Katmanı3)

■ Bellek

Dahili NAND FLASH bellek: 2 GB SD / SDHC kart: 4 GB - 32 GB arası destekler

■ Örnekleme frekansı

DSS format

DSS Pro QP	16 kHz
DSS Pro SP	12 kHz

PCM format

22.05kHz Stereo	22.05 kHz
22.05kHz Mono	22.05 kHz

MP3 format

128kbps Stereo	44.1 kHz
64kbps Mono	44.1 kHz

■ Ekran

Boyut: 2.4 inç Çözünürlük: 240 × 320 piksel Türü: TFT renkli LCD

■ Hoparlör

Dahili 11 × 15 mm dinamik hoparlör

■ Maksimum çalışma çıkışı

320 mW (8 Ω speaker)

■ Maksimum kulaklık çıkışı

≤ 150 mV

■ MIC jak

∅ 3.5 mm impedance 2 kΩ

■ MIC jak

∅ 3.5 mm impedance 8 Ω +

■ Güç kaynağı

Standart voltaj: 3.6 V

Pil: Lityum-iyon pil (LI-92B) Harici güç kaynağı: USB bağlantısı, AC adapter (A517, F-5AC) (DC5V)

■ Boyutlar

120,8 mm × 49,8 mm × 18,6 mm (En büyük projeksiyon dahil değil)

■ Ağırlık

116,5 g

■ Çalışma ısısı

Çalışma sırasında: 0 °C ila 42 °C (32 °F ila 107,6 °F)
Şarj etme: 5 °C ila 35 °C (41 °F ila 95 °F)

Frekans

■ Mikrofon yakından kayıt yaparken

DSS format

DSS Pro QP	200 Hz to 7000 Hz
DSS Pro SP	200 Hz to 5000 Hz

PCM format

22.05kHz Stereo	50 Hz to 8000 Hz
22.05kHz Mono	50 Hz to 8000 Hz

MP3 format

128kbps Stereo	50 Hz to 15000 Hz
64kbps Mono	50 Hz to 13000 Hz

■ Dahili mikrofonla kayıt yaparken

50 Hz ila 15000 Hz

(Frekans cevabının üst ve alt limit değerleri her bir kayıt formatına ve mikrofon moduna bağlıdır.)

Batarya ömrü hakkında

Aşağıdaki değerler sadece referans içindir.

■ Kayıt modu sırasında (Dahili mikrofon):

DSS format

DSS Pro QP	Approx. 18 h
DSS Pro SP	Approx. 21 h

PCM format

22.05kHz Stereo	Approx. 20 h
22.05kHz Mono	Approx. 20 h

MP3 format

128kbps Stereo	Approx. 30 h
64kbps Mono	Approx. 30 h

■ Oynatım modunda (Kulaklıkla oynatım):

Bütün modlar: 21 saat

Kayıt süresi hakkında

Aşağıdaki değerler sadece referans içindir.

DSS formatı

Kayıt ortamı	DSS Pro QP	DSS Pro SP	
Dahili bellek 2 GB	163 h	334 h	
SD card	32 GB	2350 h	4810 h
	16 GB	1170 h	2410 h
	8 GB	585 h	1200 h

PCM format

Kayıt ortamı	22.05kHz Stereo	22.05kHz Mono	
Dahili bellek 2 GB	6.5 h	13 h	
SD card	32 GB	94 h	188 h
	16 GB	47 h	94 h
	8 GB	23.5 h	47 h

MP3 format

Kayıt ortamı	128kbps Stereo	64kbps Mono	
Dahili Bellek 2 GB	36 h	72 h	
SD card	32 GB	520 h	1040 h
	16 GB	260 h	520 h
	8 GB	130 h	260 h

- Yukarıdakiler standart zamanlardır ve mevcut kayıt süresi karta bağlı olarak değişecektir.
- Kısa kayıtlar yapılmışsa, mevcut kayıt süresi daha kısa olabilir.
- Birkaç dosyanın toplam kayıt süresi. Dosya başına maksimum kayıt süresi 99 saat 59 dakikadır.

Teknik özellikler ve tasarım haber verilmeksizin değiştirilebilir.

Pil ömrü Olympus tarafından ölçülür. Kullanım koşullarına göre büyük ölçüde değişir.

OLYMPUS®

Üretici Firma:

Olympus Europa SE & Co. KG
Amsinckstraße 63
20097 Hamburg

<http://www.olympus-europa.com>

İthalatçı Firma:

Erdem Elektronik – Bilgi İşlem Sistemleri San. Tic. Ltd. Şti.
Adres: Osmanağa Mah. Çilek Sok. Akel İş Merkezi No: 1 K:4 D:68
34714 Kadıköy / İstanbul
Ticaret Sicil Numarası: 661028
Telefon: 0216 575 86 55
Faks: 0216 575 86 70

EEE Yönetmeliğine Uygundur
Kullanım Ömrü 7 Yıldır.