

OLYMPUS

**DİJİTAL SES
KAYIT CİHAZI**

DM-720

**TÜRKÇE TANITIM
VE KULLANIM
KILAVUZU**

Ürünün Parçaları

Kayıt Cihazı

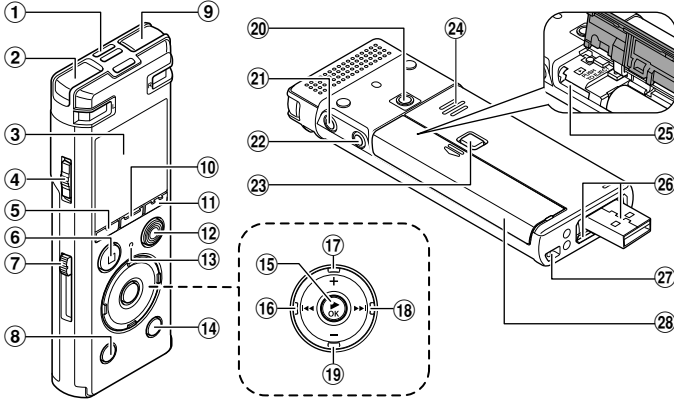

- ① Dahili orta mikrofon
- ② Dahili stereo mikrofon (Sol)
- ③ Ekran
- ④ **POWER/HOLD** düğmesi
- ⑤ **F1** düğmesi
- ⑥ **STOP** (■) düğmesi
- ⑦ **USB bağlantı kaydırma**
- ⑧ **ERASE** düğmesi
- ⑨ Dahili stereo mikrofon (Sağ)
- ⑩ **MENU/SCENE** düğmesi
- ⑪ **F2** düğmesi
- ⑫ **REC** (kayıt) (●) düğmesi
- ⑬ **LED ışık(LED)**
- ⑭ **LIST** düğmesi
- ⑮ **▶OK** düğmesi

- ⑯ **◀◀** düğmesi
- ⑰ **+** düğmesi
- ⑱ **▶▶** düğmesi
- ⑲ **-** düğmesi
- ⑳ **Tripod girişi**
- ㉑ **Kulaklık girişi** (🎧)
- ㉒ **Mikrofon girişi** (🎤)
- ㉓ **Pi/kart kapağı**
- ㉔ **Dahili hoparlör**
- ㉕ **microSD ckart yuvası**
- ㉖ **USB bağlantısı**
- ㉗ **El kayış boşluğu**
- ㉘ **Batarya/kart kapağı**

Ürünün Parçaları

Ekran

■ [Recorder] Kayıt modu

Dizin listesi

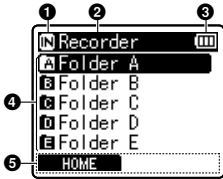

Dosya listesi

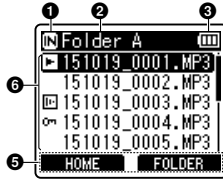

Dosya görüntüsü

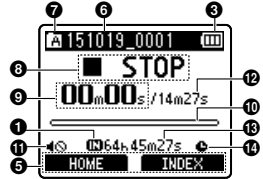

1 Kayıt medya simgesi

- [N]: Dahili bellek
- [M]: microSD card

2 Geçerli dizin ismi

3 Pili simgesi

4 Dizin ismi

5 Fonksiyon tuş kılavuz göstergesi

6 Dosya ismi

- [▶]: Oynatım Simgesi
- [■]: Ses Tanıma
- [🔒]: Dosya kilit simgesi

7 Dizin Simgesi

8 Ses Kayıt Cihazı durum simgesi

- [○]: Kayıt simgesi
- [⏸]: Kayıt duraklama simgesi
- [■]: Durdurma simgesi
- [▶]: Oynatma simgesi
- [▶]: Hızlı oynatma simgesi
- [▶]: Yavaş oynatma simgesi
- [▶]: Hızlı ileri sar simgesi
- [◀]: Hızlı geri sar simgesi

9 Geçmiş kayıt süresi (kayıt modunda), oynatım süresi (oynatım modunda)

10 Düzey metre (kayıt modunda), oynatım konum simgesi (oynatım modunda)

11 Hoparlör sessiz simgesi (🔇)

12 Dosya uzunluğu

13 Mümkün kayıt süresi

14 Zamanlı kayıt simgesi (⏸)

Ürünün Parçaları

Ekran

■ [Music] modu

Liste Görüntüsü ①

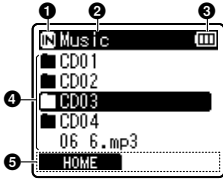

Dizin, dosya ve alt dizinler içerdiğinde

Liste Görüntüsü ②

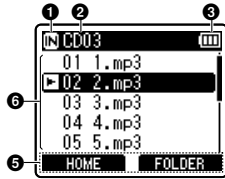

Dizin sadece dosya içerdiğinde

Dosya Görüntüsü

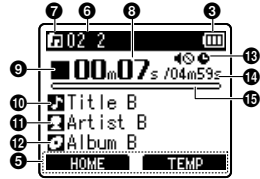

① Kayıt medya simgesi

[N]: Dahili bellek

[M]: microSD kart

② Geçerli dizin ismi

③ Batarya simgesi

④ Dizin ismi veya dosya ismi

⑤ Fonksiyon düğme kılavuz görüntüsü

⑥ Dosya ismi

[▶]: Oynatım simgesi

[⏸]: Dosya kilidi

⑦ Dizin simgesi

⑧ Geçmiş oynatım süresi

⑨ Ses kayıt durum simgesi

[■]: Durdurma simgesi

[▶]: Oynatma simgesi

[▶]: Hızlı Oynatma simgesi

[▶]: Yavaş Oynatma simgesi

[▶]: Hızlı ileri sarma simgesi

[◀]: Hızlı geri sarma simgesi

⑩ Müzik başlık

⑪ Artist ismi

⑫ Albüm ismi

⑬ Hoparlör sessiz (🔇), Zamanlı kayıt simgesi (📺)

⑭ Dosya Uzunluğu

⑮ Oynatım konum bar simgesi

Kurulum

Cihazın Açılması

1 Cihaz kapalı iken, **POWER/HOLD** tuşunu ok yönünde kaydırın.

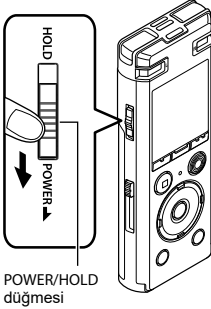

Pil tipinin seçilmesi

1 + veya - tuşlarına basarak taktığınız pil tipini seçiniz.

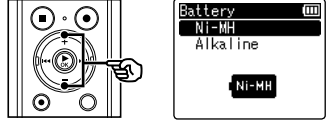

[Ni-MH]

Eğer şarj edilebilir Ni-MH pil taktıysanız bunu seçiniz.

[Alkaline]

Eğer alkanin (tek kullanımlık) pil taktıysanız bunu seçin.

2 ► **OK** tuşun basarak uyarı bitirin.

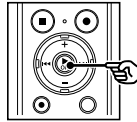

Kurulum

Saat ve tarih ayarı

1 ►► veya ◀◀ tuşları ile ayarlayacağınız öğeyi seçin.

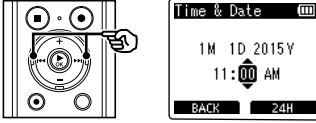

2 + veya - tuşları ile rakamı değiştirin.

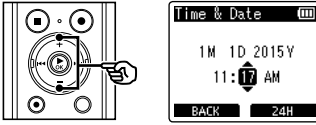

- Başka bir öğenin ayarını değiştirmek isterseniz, ►► veya ◀◀ tuşları yanıp sönen simgeyi yönetin, sonra + veya - tuşları ile rakamı değiştirin.

3 ►OK tuşuna basarak ayarı sonlandırın.

Pilin Şarj Edilmesi

PC USB Bağlantısı ile pilin şarj edilmesi

NOT

- İlk önce şarj edilebilir Ni-Mh pil takın ve gerekli pil ayarını yapın.

1 PC'nizi başlatın.

2 USB bağlantı kolunu ok yönünde itin.

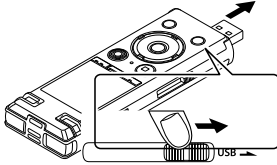

3 Ses kayıt cihazının durma durumunda olduğundan emin olduktan sonra, USB bağlantısı PC'ye bağlayın.

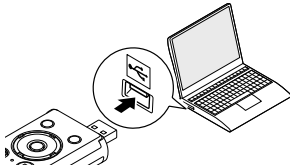

4 ►OK tuşuna basarak pilin şarjını başlatın

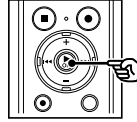

Pil simgesi [Pil] simgesine dönüştüğü zaman şarj sona erer.

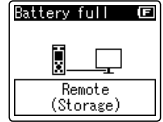

Şarj süresi: Yaklaşık 3 saat*

* Bu süre oda sıcaklığında tam şarj için geçen süredir.

Micro SD Card takılması/çıkartılması

Bu ses kayıt cihazı dahili belleği yanında ayrı olarak satılan standart microSD kart yuvasına da sahiptir.

microSD card takılması

1 Ses kayıt cihazı durdurma modunda iken pil kapağını açın.

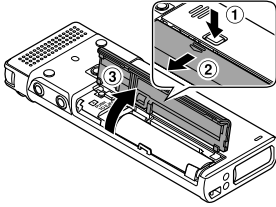

- microSD kart yuvası batarya/pil kapağı içindedir.

2 Gösterildiği şekilde microSD kartı yerleştiriniz.

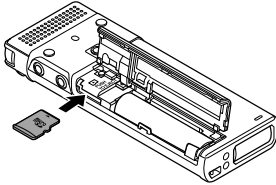

3 Batarya pil kapağını kapatın.

- microSD kart takıldıktan sonra kayıt medyaekranı ekranda belirir.

4 microSD karta kayıt yapmak için + veya - tuşları ile [Yes] seçin.

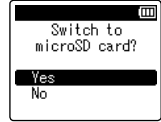
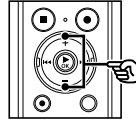

5 ►OK tuşuna basın.

Ana Ekran

Mod Seçimi

Kayıt fonksiyonu yanında bu ses kayıt cihazı müzik çalar fonksiyonu da içermektedir.

1 Kayıt cihazı durma modunda iken F1 HOME tuşuna basınız.



[Recorder] seçilirse:

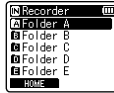

Cihaz dahili mikrofonu ile ses kaydı yapar.

2 ►► veya ◀◀ tuşları ile istenen modu seçin.

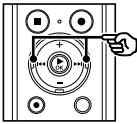

[Music] seçilirse:

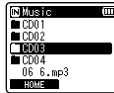

Ses kayıt cihazı müzik çalar moduna girer ve mp3 çalar olarak kullanılır.

3 ► OK tuşuna basın.

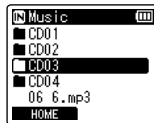
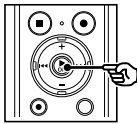

[Calendar Search] seçildiğinde:



Ses kayıt cihazı takvim moduna girer ve tarih üzerinden ses kayıtları arayabilirsiniz.

Kayıt

Kayıt

Bu ses kayıt cihazı beş farklı klasöre sahiptir. (📁) (📁). Bu şekilde yaptığınız kayıtları isteğinize göre kategorilendirebilirsiniz.

Basit kayıt prosedürü

1 ►► veya ◀◀ tuşları ile ana ekranda [Recorder] seçin.

2 ►OK tuşuna basın.

3 + veya - tuşları ile kayıt yapmak istediğiniz klasörü seçin.

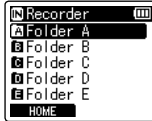
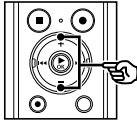

- Her yeni kayıt seçilen klasöre kaydedilir.

4 Cihazın mikrofonunu sese doğru yöneltin.



5 REC (●) tuşuna basarak kaydı başlatın.

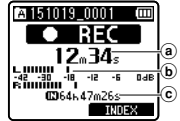
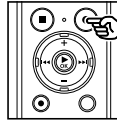

- a Geçmiş kayıt süresi
- b Düzey metre
- c Kalan kayıt süresi

- LED ışığı yanar

STOP (■) düğmesine basarak kaydı durdurabilirsiniz.

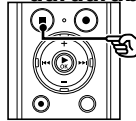

- d Dosya uzunluğu

Kayıt durdurma/devam

1 Kayıt sırasında REC (●) düğmesine basın

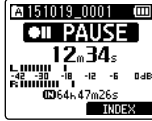
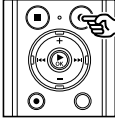

- Kayıt duraklar, yanıp sönen mesaj [● PAUSE] ekranda belirir.
- Kayıt duraklatıldıktan 60 dakika sonra otomatik olarak sonlandırılır.

2 Kayıt duraklatıldığında REC (●) tuşuna tekrar basın.

- Kayıt duraklatıldığı yerden devam eder.

Recording

Kayıt sırasında ses kontrol

Kayıt cihazının kulaklık girişine takacağınız mikrofon ile kayıt sırasında ses kalitesini kontrol edebilirsiniz. + veya - tuşları ile kontrol edebilirsiniz.

- Kulaklık opsiyoneldir.

1 Kulaklığı ses kayıt cihazının kulaklık girişine takın.

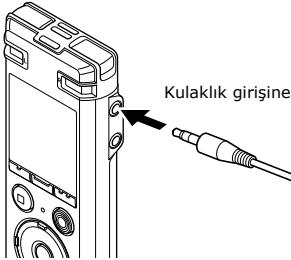

- Sesi değiştirmek kayıt ses yüksekliğini etkilemeyecektir.

NOT

- Rahatsız edici şekilde sestən kaçınmak için, kulaklığı takmadan önce ses yüksekliğini [00]'a ayarlayın.
- Girişimi önlemek için mikrofon ile kulaklığı yakın tutmayın.

Otomatik Kayıt Ayarını Seçme[Rec Scene]

Kayıt ayarını değiştirme

Ses kayıt cihazı, dersler ve dikte gibi çeşitli kayıt uygulamalarına göre uyarlanmış optimum ayarların önceden kaydedilmiş şablonlarına sahiptir. Bu şablonlardan birini seçerken, kayıt uygulamanız için önerilen tek bir işlemde tek bir işlemle birçok ayar girebilirsiniz.

[Lecture] LLECTURE	Bu, mikrofonun hoparlörün çok uzağında ve geniş bir yerde olduğu gibi belirli bir yönde gösterildiği kayıt için uygundur.
[Conference] CONF	Geniş bir alanda konferanslar ve geniş bir alanda diğer sesleri kaydetmek için uygundur.
[Meeting] MEETING	Küçük bir alanda düzenlenen toplantı kayıtları ve oldukça yakın diğer sesler için uygundur.
[Dictation] DICT	Kendi sesinizi ve son derece yakın olan diğer sesleri kaydetmek için uygundur.
[DNS] DNS	Ses Tanıma Yazılımı içindir

1 Kayıt cihazı durdurma modunda **3** + veya -tuşları ile istediğiniz olduğu zaman MENU/SCENE tuşuna ayarı seçin. basın.

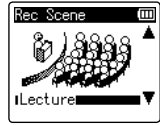
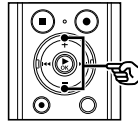
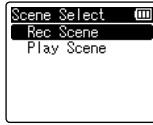
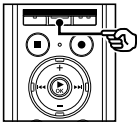

2 OK tuşuna basın.

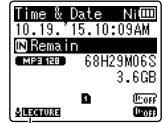
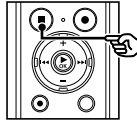
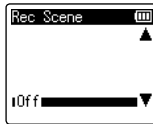
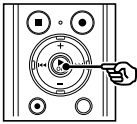

Kayıt Modu

► OK tuşuna basarak ayarı sonlandırın.

STOP (■) düğmesi ile seçim ekranından çıkın.

Oynatma

Oynatma

İKaydedilen dosyalar dışında, PC'den transfer ettiğiniz MP3 ve WAV dosyalarını bu cihaz ile çalabilirsiniz.

Basit Oynatma Prosedürü

1 İlgili dizinden oynatacağınız dosyayı seçin.

NOT

- Dosyalar aşağıdaki konumlara kaydedilir.
Dahili mikrofon ile yapılan kayıtlar:
[Recorder] A - E klasörlerine.
PC'den kaydedilen dosyalar: [MUSIC] klasörüne.

3 + or - tuşları ile istenen ses düzeyini ayarlayın.

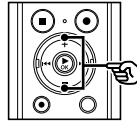

- Ses [00] ile [30] arasında ayarlanabilir.

2 ►OK tuşuna basarak oynatmayı başlatın.

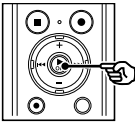

- a) Dizin simgesi / dosya ismi
- b) Geçmiş oynatma süresi / Dosya uzunluğu
- c) Oynatma konum bar simgesi

4 STOP (■) düğmesine basarak oynatmayı durdurun.

- Oynatılan dosya hemen durdurulur. Devam fonksiyonu, oynatma durdurma konumunu otomatik olarak belleğe kaydeder. Güç kapalı olsa dahi konum korunur. Gücü tekrar açtığınızda, kayıttan yürütme, bellekte saklanan durma konumundan devam ettirilebilir.

Oynatma

İleri sarma

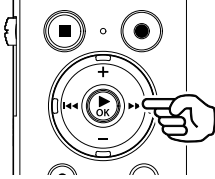

Ses kayıt cihazı durdurma modunda iken ileri sarma

Geri Sarma

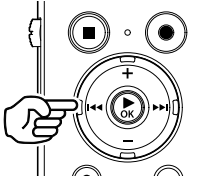

Ses kayıt cihazı durdurma modunda iken geri sarma

Müzik dosyalarının çalınması

Ses kaydediciye aktarılan bir müzik dosyası oynatılmıyorsa, örnekleme hızının, bit sayısının ve bit hızı değerlerinin desteklenen aralıklarda olduğunu kontrol edin. Ses kayıt cihazı tarafından müzik dosyası yürütülmesi için desteklenen örnekleme hızı, bit sayısı ve bit hızı kombinasyonları aşağıda gösterilmiştir.

Dosya	Örnekleme	Bit sayısı
WAV format	44.1 kHz, 48 kHz	16 bits
MP3 format	MPEG 1 Layer 3: 32 kHz, 44.1 kHz, 48 kHz MPEG 2 Layer 3: 16 kHz, 22.05 kHz, 24 kHz	8 to 320 kbps

- Değişken bit hızlarına sahip MP3 dosyaları (bit hızları tek bir dosyada değişken olarak dönüştürülür) normal şekilde çalışmayabilir.
- Doğrusal PCM formatlı WAV dosyaları, ses kaydedicinin oynatabildiği yalnızca WAV dosyalarıdır. Diğer WAV dosyalarının çalınması desteklenmiyor.
- Dosya formatları bu kaydedicide oynatma için uyumlu olsa bile, kaydedici her enkoderi desteklemez.

Oynatma hızını deęiřtirme

Çalma hızını deęiřtirmek, konferans sunumlarını hızlandırmak veya bir dil öğrenirken ayırt etmek zor bölümleri yavaşlatmak için kullanışlıdır.

1 Oynatma sırasında ►OK tuşuna basın.

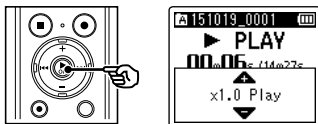

2 + veya - tuşlarına basın. Hız 0.5x ile 3.5x arasındadır

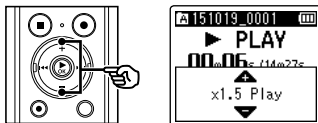

3 ►OK tuşu ile uyarı sonlandırın

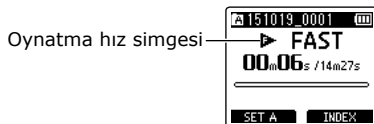

Dosyaların silinmesi

Bu bölüm, tek bir gereksiz dosyanın bir klasörden nasıl silineceğini açıklar

Dosya silme

1 Silmek istediğiniz dosyayı seçin.

2 Dosya görüntüleme ekranı görüntülendiğinde, ses kaydedici durma modundayken **SİL (ERASE)** düğmesine basın..



- 8 saniye hiçbir işlem yapılmazsa, ses kaydedici durmuş moda döner.

3 + or - tuşları ile seçin.
[All in folder] veya [One file].

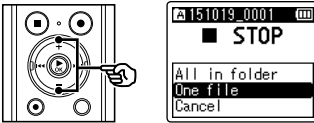

[All in folder]:
Dosyanın bulunduğu klasördeki diğer dosyaları da siler
[One file]:

Sadece seçilen dosyası siler.

4 ► OK tuşuna basın.

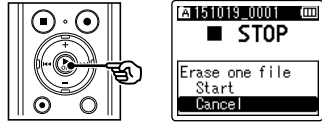

5 + tuşu ile [Start] seçin.

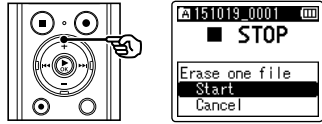

6 ► OK tuşuna basın.

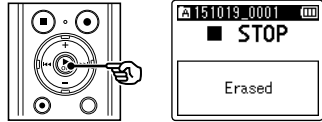

- [Erasing!] Ekranda görüntülenir ve silme işlemi başlar. İşlem tamamlandığında [Erased] mesajı görüntülenir.

Güvenli ve Doğru Kullanım

Yeni kayıt cihazınızı kullanmadan önce, kayıt cihazınızı güvenli ve doğru bir şekilde nasıl kullanacağınızı öğrenmek için bu kılavuzu dikkatle okuyun. İleride başvurmak için bu kılavuzu kolayca erişebileceğiniz bir yerde saklayın.

• Uyarı sembolleri, güvenlikle ilgili önemli bilgileri ifade eder. Kendinizi ve diğerlerini kişisel aralanmalardan veya maddi zararlardan korumak için uyarıları ve belirtilen bilgileri

Genel önlemler

• Kayıt cihazınızı, direk güneş ışığına maruz kalan kapalı otomobil veya yaz aylarında deniz kenarı, sahil gibi sıcak ve nemli yerlerde bırakmayın.

• Kayıt cihazınızı aşırı nemli veya tozlu ortamlara maruz kalan yerlerde saklamayın.

• Cihazı temizlemek için alkol ve tiner gibi organik çözücüleri kullanmayın.

• Kayıt cihazınızı televizyon veya buzdolabı gibi elektrikli cihazların yanına veya üstlerine koymayın.

• Parazit ve gürültüye sebep olabileceğinden cep telefonu veya kablosuz cihazların yanında kayıt yapmaktan veya cihazı çalıştırmaktan kaçının. Herhangi bir gürültü oluşması durumunda başka bir yere geçin veya kayıt cihazınızı bu tarz bir cihazdan uzağa yerleştirin.

• Kum ve kirden uzak tutun. Bunlar onarımı mümkün olmayan hasarlara yol açabilir.

• Cihazın güçlü titreşimlere veya darbeye maruz kalmasından kaçının.

• Cihazı kendi başınıza parçalarına ayırmayın, tamir veya modifiye etmeyin

• Bir taşıt (bisiklet, motosiklet veya go-cart gibi) kullanırken cihazı çalıştırmayın.

• Cihazı çocukların ulaşabileceği yerlere koymayın.

Yayınlarnın alımıyla ilgili önlemler:

• Radyo yayınlarnının alımı büyük ölçüde radyoyu nerede kullandığınıza bağlı olarak değişecektir. Alım zayıfsa, kayıt cihazını bir pencerenin yakınına ve cep telefonu, televizyon, fi oresan lamba gibi elektrikli cihazların uzağına yerleştirmeyi deneyin.

Veri kaybı ile ilgili uyarı:

• Belleğe kaydedilmiş içerik çalıştırma hatasından veya cihazın hatalı çalışmasından dolayı veya onarım işlemleri esnasında yok olabilir veya silinebilir. Önemli verileri bilgisayarınızın sabit diski gibi farklı ortamlara kaydetmeniz ve yedeklemeniz önerilir.

• Ürün kusuru sonucunda oluşan pasif hasarlar veya Olympus veya Olympus tarafından yetkilendirilmiş bir servis istasyonu haricindeki bir üçüncü şahıs tarafından yapılan onarım veya farklı diğer sebeplerden kaynaklanan veri kaybı sonucunda ortaya çıkabilecek herhangi bir hasar Olympus'un yükümlülükleri kapsamında değildir.

Kaydetmeyle ilgili önlemler:

• Olympus, kayıt cihazının veya PC'nizin arızalanması sonucunda kaydedilmiş dosyaların silinmesinden veya bozulmasından sorumlu tutulamaz.

• Telif hakkı kanunu gereğince, kaydettiğiniz içerikler telif hakkı sahibinin açıkça izni olmadan kişisel tüketim haricinde herhangi bir amaç için kullanılamaz.

Piller

Tehlike:

- Piller hiçbir zaman ateşe maruz bırakılmamalı, ısıtılmamalı, kısa devre yaptırılmamalı veya parçalarına ayrılmamalıdır.
- Pilleri hiçbir zaman doğrudan güneş ışığına veya sıcak bir aracın içi, bir ısı kaynağının yanı gibi yüksek sıcaklıklara maruz kalacağı bir yerde saklamayın.

Uyarı:

- Giriş kablolarını veya bağlantı uçlarını doğrudan bir pile lehimlemeyin veya pil üzerinde değişiklik yapmayın.
- = ve - kutupları birbirine bağlamayın. Bu yangına, aşırı ısınmaya veya elektrik çarpmasına neden olabilir.
- Pilleri taşırken veya saklarken, kutuplarını korumak amacıyla verilen kılıfa koyduğunuzdan emin olun. Pilleri herhangi bir metal nesne (anahtarlık gibi) ile birlikte taşımayın veya saklamayın. Bu uyarıya uyulmaması durumunda yangın, aşırı ısınma veya elektrik çarpması oluşabilir.
- Pilleri doğrudan bir elektrik prizine veya bir otomobilin sigara çakmağına bağlamayın.
- Pilleri = ve - kutupları ters yönde takmayın.
- Bir pilden sızan herhangi bir sıvı gözlerinize temas ederse, hemen temiz su ile yıkayın ve derhal doktorunuza danışın.
- Alkalın, lityum veya diğer şarj edilemeyen pilleri şarj etmeye

- Dış kaplaması yırtılmış veya çatlamış pilleri hiçbir zaman kullanmayın.
 - Pilleri çocukların ulaşabileceği yerlere koymayın.
 - Bu cihazı kullanırken anormal bir gürültü, ısı, duman veya yanık kokusu gibi herhangi normal olmayan bir durum fark ederseniz: 1 kendinizi yakmamaya dikkat ederek pilleri hemen çıkarın ve; 2 satıcınızla veya yerel Olympus temsilcinizle servis için irtibata geçin.
 - Pilleri suya maruz bırakmayın. Suyun terminaler ile temas etmesine izin vermeyin.
 - Pillerin yalıtım tabakasını çıkarmayın veya zarar vermeyin.
 - Sızıntı, renk değişimi veya deformasyon gibi yanlış bir şeyler fark ettiğinizde pilleri kullanmayın.
 - Belirtilen gerekli zaman sonunda şarj hala tamamlanmamışsa şarj cihazını prizden çıkarın.
 - Herhangi bir pil sıvısının deri veya giysilerle temas etmesi durumunda, hemen temiz su ile yıkayın.
 - Pilleri ateşten uzak tutun.
- f Dikkat:**
- Pilleri güçlü darbelerle maruz bırakmayın.
 - Şarj edilebilir piller bir süre kullanılmadığında, kullanmadan önce yeniden şarj ettiğinizden emin olun.
 - Şarj edilebilir pillerin ömürleri sınırlıdır. Şarj edilebilir pil belirtilen koşullar altında tam olarak şarj edilmesine rağmen çalışma süresi kısaltıldığında, pili yenisi ile değiştirin.

OLYMPUS®

Üretici Firma:

OLYMPUS EUROPA HOLDING GMBH

(Premises/Goods delivery) Wendenstrasse 14-18, 20097 Hamburg, Germany.

Tel. +49 (0)40-237730

(Letters) Postfach 10 49 08. 20034 Hamburg, Germany.

<http://www.olympus-europa.com>

İthalatçı Firma:

Erdem Elektronik – Bilgi İşlem Sistemleri San. Tic. Ltd. Şti.

Adres: Osmanağa Mah. Çilek Sok. Akel İş Merkezi No: 1 K:4 D:68

34714 Kadıköy / İstanbul

Ticaret Sicil Numarası: 661028

Telefon: 0216 575 86 55

Faks: 0216 575 86 70

EEE Yönetmeliğine Uygundur

Kullanım Ömrü 10 Yıldır.